



BY DENON

DRAADLOZE LUIDSPREKER
ACCU VOOR HEOS 1

Gebruiksaanwijzing

HEOS 3 HS2

HEOS 1 HS2

HEOS 1 Go Pack (apart verkrijgbaar)

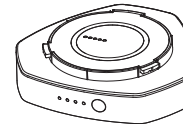
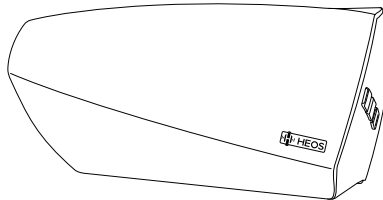

| | | | |
|---|-----------|--|-----------|
| Inleiding | 6 | Uw HEOS-luidspreker gebruiken | 19 |
| Voordat u begint | 7 | Een kamer/luidspreker selecteren | 19 |
| Systeemvereisten | 7 | Radio beluisteren | 20 |
| Netwerkvereisten | 7 | Muziek die op uw mobiel apparaat is opgeslagen, afspelen | 20 |
| Controllerevereisten | 8 | Muziek afspelen vanaf uw netwerk-pc of NAS | 21 |
| Kennismaken met uw HEOS-luidspreker | 9 | Muziek afspelen vanaf de AUX-ingang | 22 |
| Uw batterij (apart verkrijgbaar) leren kennen | 10 | Muziek afspelen vanaf een USB-apparaat | 23 |
| Voorpaneel | 11 | Muziek afspelen vanaf een Bluetooth-apparaat | 24 |
| Bedieningselementen | 12 | De HEOS-luidspreker koppelen met uw Bluetooth-apparaten | 24 |
| Achterpaneel | 13 | HEOS-account | 25 |
| Uw HEOS-luidspreker plaatsen | 15 | Wat is een HEOS-account? | 25 |
| Wand- of plafondmontage | 15 | Waarom heb ik een HEOS-account nodig? | 25 |
| Uw HEOS-luidspreker van stroom voorzien | 16 | Inschrijven voor een HEOS-account | 25 |
| De HEOS-app downloaden | 16 | Uw HEOS-account wijzigen | 25 |
| Uw eerste HEOS-luidspreker instellen | 17 | Afspelen vanaf streaming muziekservices | 26 |
| Meer HEOS-apparaten toevoegen | 18 | Een muziekservice toevoegen | 26 |
| Bekabelde HEOS-apparaten toevoegen | 18 | De instellingen voor de muziekservice wijzigen | 26 |
| Draadloze HEOS-apparaten toevoegen | 18 | Ingangen beheren | 27 |
| | | De naam van ingangen wijzigen | 27 |
| | | Een ingang verbergen | 27 |
| | | Uw telefoon beheren | 28 |
| | | Dezelfde muziek beluisteren in meerdere kamers | 29 |
| | | Kamers groeperen | 29 |
| | | Groepen van kamers opheffen | 30 |
| | | Alle kamers groeperen (partymodus) | 31 |
| | | Groepen van alle kamers opheffen | 32 |
| | | Stereo koppelen | 33 |
| | | Een stereokoppeling maken | 33 |
| | | De naam van een stereokoppeling wijzigen | 35 |



| | |
|--|----|
| De balans aanpassen | 35 |
| Linker- en rechterkanaal in een stereokoppeling wisselen | 36 |
| Een stereokoppeling verwijderen | 36 |
| De wachtrij voor nu afspelen gebruiken | 37 |
| Nu afspelen | 37 |
| Nu afspelen en wachtrij vervangen | 37 |
| Volgende afspelen | 37 |
| Toevoegen aan einde van wachtrij | 37 |
| De wachtrij voor nu afspelen opnieuw schikken | 38 |
| Nummers verwijderen uit de afspeelwachtrij | 38 |
| Alle nummers verwijderen uit de afspeelwachtrij | 39 |
| Afspeellijsten opslaan | 39 |
| Herhalen en willekeurig afspelen uitvoeren | 39 |
| De favoriet gebruiken | 40 |
| Toevoegen aan HEOS-favorieten | 40 |
| Stations verwijderen uit de HEOS-favorieten | 40 |

| | |
|--|-----------|
| Luidsprekeraanpassingen maken | 41 |
| De naam van een luidspreker wijzigen | 41 |
| De draadloze netwerkverbinding wijzigen | 41 |
| De equalizer van de luidspreker wijzigen | 42 |
| De audiokwaliteit instellen | 42 |
| De status van de lichthelderheid aanpassen | 42 |
| Geavanceerde luidsprekerinstellingen | 43 |
| Netwerkinstellingen | 43 |
| Draadloze energiebesparing | 43 |
| Firmware-upgrade | 44 |
| Info | 44 |



| | | | |
|---------------------------------------|-----------|---|-----------|
| Uw systeem bijwerken | 45 | Basis probleemoplossingen | 52 |
| Geavanceerde functies | 46 | Mijn luidspreker maakt geen verbinding met mijn netwerk via de audiokabel | 52 |
| Muziek delen vanaf uw mobiel apparaat | 46 | Ik krijg een bericht "Apparaat niet gevonden" | 52 |
| Wireless Performance | 46 | De LED vooraan van de HEOS 1 knippert herhaaldelijk | 53 |
| Diagnostische gegevens indienen | 47 | Kan geen mobiel Bluetooth-apparaat koppelen met de HEOS-luidspreker | 53 |
| Uw controller-app resetten | 47 | Geen Bluetooth-muziek hoorbaar | 54 |
| Energiebeheer | 48 | Kan geen batterij vastmaken (alleen HEOS 1) | 54 |
| Voedingsmodi | 48 | Muziek valt uit of heeft soms vertraging | 55 |
| Snelstartmodus | 48 | Ik hoor een vertraging wanneer ik de AUX-ingang gebruik met mijn TV | 55 |
| Diepe stand-by | 48 | Ik hoor vervormd geluid bij gebruik van de AUX-ingang | 56 |
| Uit | 48 | Verbinden met een WPS-netwerk | 56 |
| HEOS 1 Go Pack instellen | 49 | Uw luidspreker opnieuw instellen | 57 |
| De batterij aansluiten | 49 | De luidspreker herstellen naar de standaard fabriekswaarden | 57 |
| De batterij opladen | 50 | Contact opnemen met Denon | 58 |
| De splashguard aansluiten | 50 | | |
| Spatbescherming sluiten | 51 | | |
| De batterij uit-/inschakelen | 51 | | |



| | |
|--|-----------|
| Tabel status-LED | 59 |
| Batterij-indicator van HEOS 1 Go Pack | 67 |
| Wanneer aangesloten op wisselstroomlader/voeding (opladen) | 67 |
| Bij gebruik op batterij | 67 |
| Ondersteunde bestandstypen en codecs | 68 |
| Specificaties | 69 |
| Luidsprekerspecificaties | 69 |
| HEOS 3 | 69 |
| HEOS 1 | 71 |
| Informatie | 73 |
| Handelsmerken | 73 |
| Licentie | 74 |
| Licentie-informatie voor de software die in het toestel wordt gebruikt | 74 |
| De Spotify-software is onderhevig aan licenties van derden die u hier vindt: | 83 |



Dank u voor het aanschaffen van dit HEOS-product. Om een goede werking te garanderen, moet u de gebruiksaanwijzing aandachtig lezen voordat u het product gebruikt.

OPMERKING

- DIT DOCUMENT BEVAT INFORMATIE DIE ONDERHEVIG IS AAN WIJZIGINGEN ZONDER KENNISGEVING.

Bezoek [HEOSbyDenon.com](https://www.heosbydenon.com) voor de nieuwste informatie

Inleiding

De HEOS-luidspreker maakt deel uit van het draadloze HEOS geluidssysteem voor meerdere ruimten waarmee u kunt genieten van uw favoriete muziek, altijd en overal in uw huis. Door uw bestaand thuisnetwerk en de HEOS app te gebruiken op uw iOS- of Android™-apparaat, kunt u muziek verkennen, zoeken en afspelen vanaf uw eigen muziekbibliotheek of vanaf talrijke online streaming muziekservices.

- Natuurgetrouwe audio voor meerdere kamers - speel verschillende nummers af in verschillende kamers of speel hetzelfde nummer af in elke kamer
- Gebruikt uw bestaand draadloos thuisnetwerk voor een snelle en eenvoudige instelling
- Audiosynchronisatie, toonaangevend in de sector, op de microseconde na tussen het HEOS-apparaat
- Legendarische Denon-audiokwaliteit

Als u haast heeft, kunt u in een handomdraai genieten van fantastisch klinkende muziek door de stappen te volgen die zijn uiteengezet in de Beknopte handleiding HEOS (geleverd bij uw HEOS-apparaat).

[Voorbeeld] HEOS 3



Lees verder in deze Gebruiksaanwijzing voor meer gedetailleerde informatie over de functies en voordelen van uw HEOS luidspreker.



Voordat u begint

OPMERKING

- Als u al minstens één HEOS-apparaat hebt geïnstalleerd, kunt u verdergaan naar de sectie "Meer HEOS-apparaten toevoegen" (☞ p. 18).

Systemeisen

Voordat u begint met de installatie van uw eerste HEOS-luidspreker moet u ervoor zorgen dat u enkele basisvereisten begrijpt en eraan voldoet.

■ Netwerkvereisten

Draadloze router – Om uw HEOS-systeem te gebruiken moet u een werkend draadloos netwerk (Wifi) in uw huis hebben. Als u geen draadloos netwerk hebt, moet u contact opnemen met uw lokale Denon-dealer of elektronicazaak voor hulp bij de aankoop en installatie van een draadloos netwerk bij u thuis.

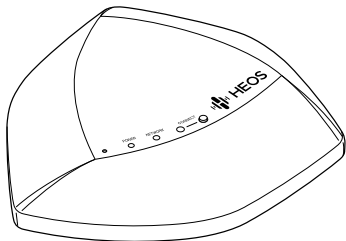

De HEOS Draadloze Range Extender (afzonderlijk verkrijgbaar) is beschikbaar als een accessoire, voor het geval u een nieuw draadloos netwerk wilt instellen of als u het bereik van uw bestaand netwerk wilt uitbreiden. Neem contact op met Denon voor meer informatie over de draadloze netwerkuitbreider.

Snelle internetverbinding – HEOS maakt het internet toegankelijk voor het streamen van muziek vanaf talrijke online muziekservices. HEOS is ook ontworpen om te voorzien in software-updates, die u worden geleverd via uw internetverbinding thuis. DSL, kabel en Glasvezel bieden u de beste ervaring en betrouwbaarheid. U kunt prestatieproblemen ondervinden bij een tragere internetverbinding, zoals op satelliet gebaseerde services.



■ Controllervereisten

U kunt uw HEOS-systeem voor meerdere kamers beheren via de gratis HEOS app op elk mobiel iOS- of Android-apparaat dat voldoet aan deze minimumvereisten:



Minimumvereisten iOS

- iOS versie 7.0 of later
- iPhone® 4 of nieuwer
- iPad® 2 of nieuwer
- iPod touch® (5de generatie) of nieuwer



Minimumvereisten Android

- Android iOS versie 2.3 of later
- Alle resoluties



Kennismaken met uw HEOS-luidspreker

Neem uw luidspreker uit de doos en controleer of de volgende items zijn opgenomen:

HEOS-luidspreker

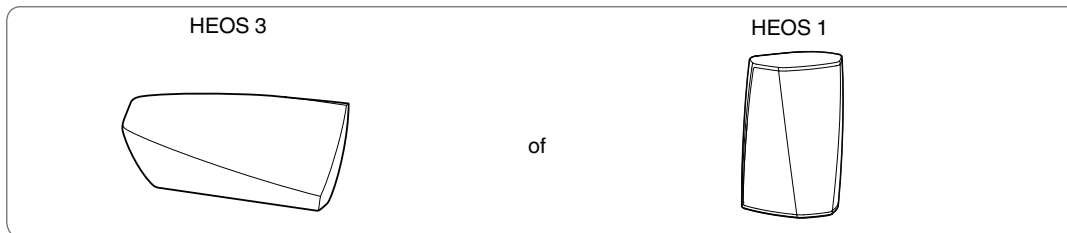

Snelhandleiding



Veiligheidsinstructies



Garantie
(alleen Noord-Amerikaans
model)



Uitgebreid beschermingplan
(alleen Noord-Amerikaans
model)



Audio/
installatiekabel



Ethernetkabel

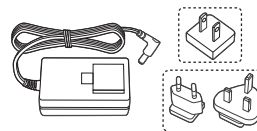

Voeding

(alleen Noord-Amerikaans model)

(alleen voor Europees model)

OPMERKING

- Gebruik de voeding en het netsnoer die in de verpakking van uw apparaat zijn geleverd.



Uw batterij (apart verkrijgbaar) leren kennen

Neem uw batterij uit de doos en controleer of de volgende onderdelen aanwezig zijn:

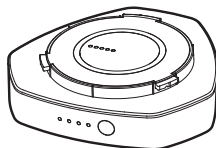

Oplaadbare batterij

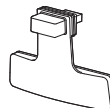

Splashguard



Snelhandleiding



Veiligheidsinstructies



Garantie
(alleen Noord-Amerikaans model)



Uitgebreid beschermingplan
(alleen Noord-Amerikaans model)



■ Voorpaneel

HEOS 3

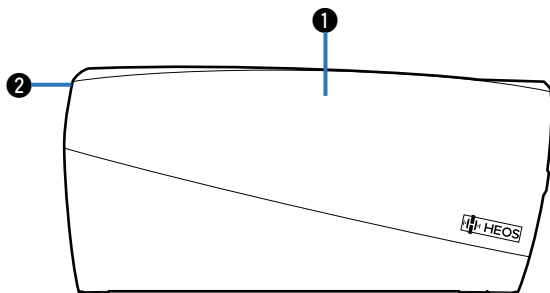

HEOS 1

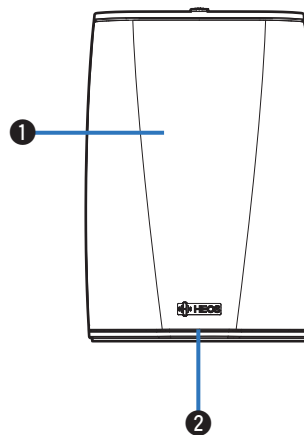

HEOS 1 + Go Pack

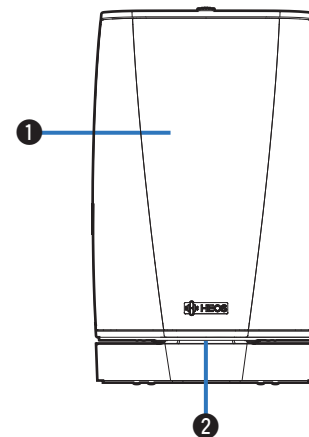

① Luidsprekers

② Status-LED

Raadpleeg de “Tabel status-LED” voor de betekenis van de LED-kleur en -status “Tabel status-LED” (👉 p. 59).



■ Bedieningselementen

HEOS 3

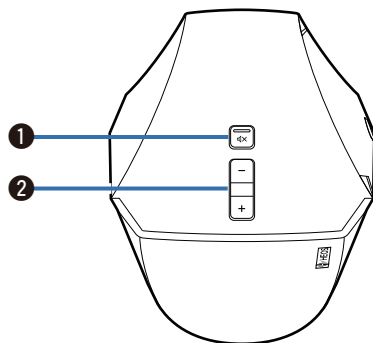

HEOS 1

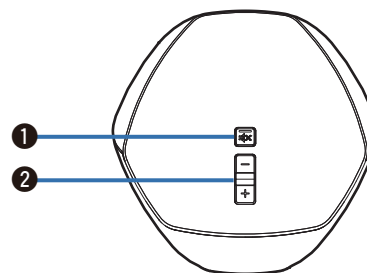

❶ Toets Dempen (🔇)

Hiermee kunt u het volume van het HEOS-apparaat dempen of opnieuw weergeven.

❷ Knoppen Volume omhoog/omlaag (+, -)

Hiermee zet u het volumeniveau van het HEOS-apparaat hoger of lager.



■ Achterpaneel

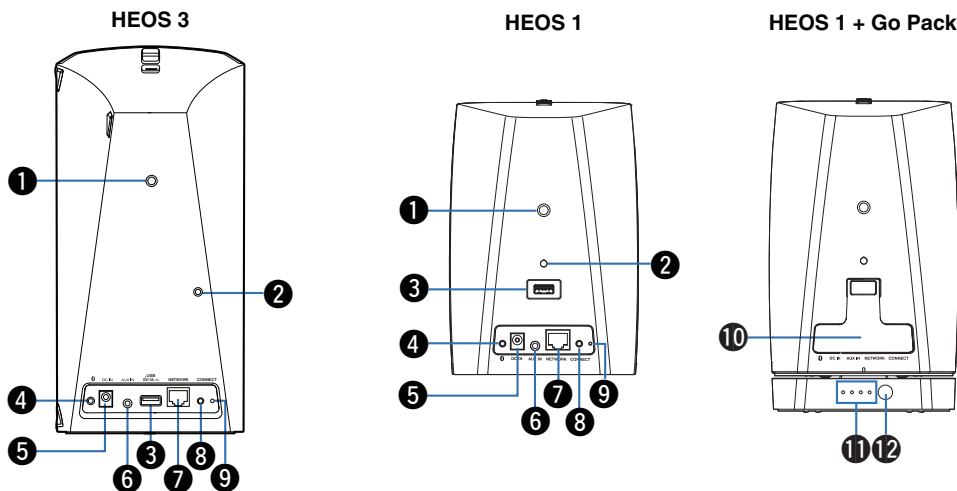

1 Bedrade montageopening

Wordt gebruikt voor het monteren van dit toestel aan een muur of plafond.

2 Opening veiligheidsbedrading

Wordt gebruikt om te verhinderen dat het toestel valt.

3 USB-ingang (USB 5V/1A)

Wordt gebruik voor het aansluiten van USB-opslagapparaten.

4 Bluetooth-knop (BT)

Wordt gebruikt in de Bluetooth-koppelingsinstellingen (☞ p. 24).

5 Voedingingang (DC IN)

Wordt gebruikt voor het aansluiten van de externe voeding (☞ p. 16).

6 AUX-ingang (AUX IN)

Wordt gebruikt voor het aansluiten van audio-apparaten (☞ p. 22).

Wordt gebruikt voor het toevoegen van de luidspreker aan uw draadloos netwerk (☞ p. 18).



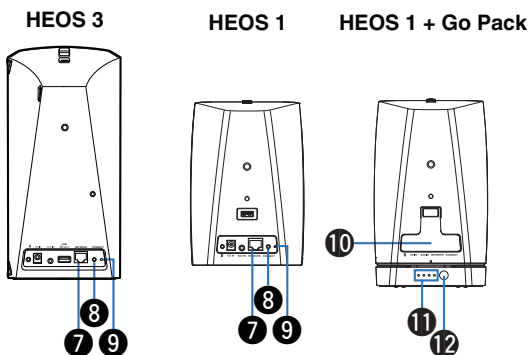

7 Netwerkaansluiting (NETWORK)

Wordt gebruikt voor het aansluiten van dit toestel op een bekabeld ethernetnetwerk (☞ p. 18).

8 Verbindingsknop (CONNECT)

Wordt gebruikt voor de Wifi-instelling (☞ p. 56).

9 Status-LED verbinding

Geeft de status van dit toestel aan (☞ p. 56, 59).

10 Deksel

Sluit dit deksel stevig om de spatwaterbestendigheid te behouden.

11 Batterij-/oplaadindicator

Geeft de mate van resterend batterijvermogen en de oplaadstatus weer.

12 Statusknop

- Hiermee controleert u de mate van resterend batterijvermogen (☞ p. 67).
- De batterij uit-/inschakelen (☞ p. 51).



Uw HEOS-luidspreker plaatsen

U kunt het HEOS-apparaat overal plaatsen waar u wilt genieten van fantastisch klinkende muziek. Volg deze eenvoudige richtlijnen wanneer u de plaats van uw luidspreker bepaalt:

- Het HEOS-luidspreker moet binnen het bereik van uw draadloze netwerk zijn.
- De HEOS-luidspreker is ontworpen voor de beste geluidswaergave wanneer deze op 8 tot 30 cm van een muur wordt geplaatst.
- Plaats de luidspreker minstens 30 cm van een televisie, computer of een ander waergaveapparaat om eventuele storingen te vermijden.
- Plaats de luidspreker aan de andere zijde van de kamer van waar u de muziek zult beluisteren en dit zo dicht mogelijk op oorniveau.
- De HEOS-luidspreker is niet waterdicht. Plaats deze niet in de buurt van een waterbron of laat de luidspreker niet buiten staan in regen of sneeuw.

■ Wand- of plafondmontage

De HEOS-luidspreker kan optioneel worden gemonteerd aan een muur of plafond met de standaard 6,35 mm luidspreker- of cameramontagesystemen met schroefdraad die ondersteuning bieden tot max. 1,9 kg. Bezoek uw lokale Denon-dealer of elektronicazaak voor meer informatie over mogelijke opties voor wand- en plafondmontage.

Opgelet

- Wij raden u aan een veiligheidsdraad (niet inbegrepen) te installeren op de veiligheidsdraadopening op de achterkant van de luidspreker om letsels van de gebruiker en anderen of materiële schade te voorkomen in het geval de luidspreker zou vallen.



Uw HEOS-luidspreker van stroom voorzien

Sluit het netsnoer dat bij de verpakking is geleverd, aan op de achterkant van de luidspreker en stop de stekker in het stopcontact. De luidspreker kan automatisch schakelen tussen 100 - 240 V.

HEOS 3

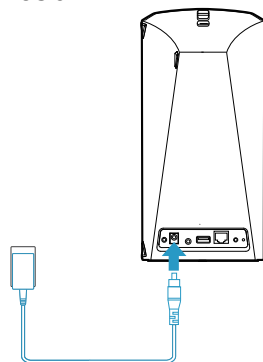

HEOS 1

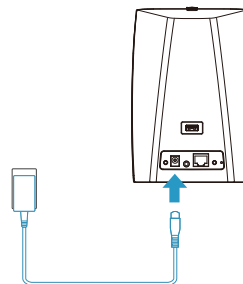

De HEOS-app downloaden

De HEOS app is de kern van de HEOS-ervaring. Door het gebruik van uw mobiele apparaat en de HEOS app, kunt u uw HEOS-systeem correct instellen, doorbladeren, verkennen en bedienen vanuit de palm van uw hand, vanuit elke plek in uw huis.

Download de HEOS-app voor iOS of Android door in de App StoreSM, de Google PlayTM store of Amazon te zoeken naar "HEOS by Denon".



Met het oog op verbeteringen, zijn de technische gegevens en het design onderhevig aan wijzigingen zonder kennisgeving.



Uw eerste HEOS-luidspreker instellen

Zodra u uw luidspreker in de luisterkamer hebt geplaatst en de HEOS-app hebt gedownload, bent u klaar om uw luidspreker te configureren voor muziekweergave. Hiervoor dient u enkele eenvoudige stappen te volgen om de luidspreker aan te sluiten op uw bestaand thuisnetwerk:

Opgelet

- Sluit de ethernetkabel NIET aan als u uw luidspreker verbindt met een draadloos netwerk. Als u de luidspreker verbindt met een bekabeld netwerk, moet u een ethernetkabel gebruiken om uw luidspreker aan te sluiten op uw netwerk of router.

- 1** Zorg dat uw mobiel apparaat verbonden is met uw draadloos netwerk (hetzelfde netwerk waarmee u uw luidsprekers wilt verbinden). U kunt dit controleren onder het menu Instellingen - Wi-Fi van uw iOS of Android-apparaat.

OPMERKING

- Als uw draadloos netwerk beveiligd is, moet u zorgen dat u het wachtwoord kent om toegang te krijgen tot uw netwerk.

- 2** Zorg dat u de bijgeleverde audio-/installatiekabel bij de hand hebt.



- 3** Start de HEOS app op uw mobiel apparaat.



- 4** Tik bovenaan op het scherm op de knop “Nu instellen”.
- 5** Volg de instructies om de luidspreker toe te voegen aan uw draadloos netwerk. (De Wifi-instellingen van uw mobiel apparaat worden gekopieerd naar de luidspreker via de audiokabel.)

OPMERKING

- Als u problemen hebt met het aansluiten van uw HEOS-apparaat, gaat u naar de sectie Probleemoplossing (🔍 p. 52).



Meer HEOS-apparaten toevoegen

Het draadloze HEOS-geluidssysteem voor meerdere kamers is een waar multikamer-audiosysteem dat automatisch de audioweergave tussen meerdere HEOS-apparaten synchroniseert zodat de audio die uit verschillende kamers komt, perfect synchroon is en altijd fantastisch klinkt. U kunt gemakkelijk tot 32 HEOS-apparaten toevoegen aan uw HEOS-systeem.

Bekabelde HEOS-apparaten toevoegen

Sluit het HEOS-apparaat gewoon aan op uw thuisnetwerk via een ethernetkabel en de HEOS-apparaten verschijnen op uw HEOS-app als een nieuwe kamer op het scherm Rooms.

Wanneer u dat wenst, kunt u een naam toewijzen aan het HEOS-apparaat om aan te geven in welke kamer u het hebt geplaatst.



- Gebruik alleen een afgeschermd STP- of ScTP LAN-kabel die standaard verkrijgbaar is bij elektronicazaken (CAT-5 of hoger aanbevolen).
- Sluit de netwerkconnector niet direct aan op LAN-poort/ethernetaansluiting op uw computer.

Draadloze HEOS-apparaten toevoegen

U kunt extra draadloze HEOS-apparaten toevoegen aan uw HEOS-systeem door “Apparaat toevoegen” te selecteren in het instellingsmenu van de HEOS-app en de instructies te volgen:

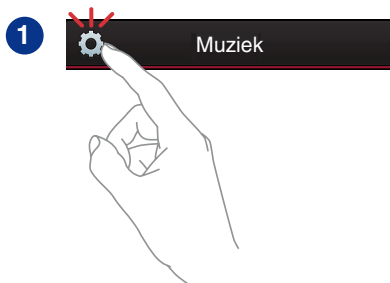

Uw HEOS-luidspreker gebruiken

Zodra uw HEOS-apparaat is verbonden met uw netwerk en de HEOS-app is geïnstalleerd op uw mobiele apparaat, kunt u heel eenvoudig starten met genieten van uw favoriete muziek. U kunt op elk HEOS-apparaat iets anders beluisteren of u kunt dezelfde muziek perfect synchroon beluisteren op alle HEOS-apparaten. Aan u de keuze!

Een kamer/luidspreker selecteren

Als u meer dan één HEOS-apparaat hebt, moet u het HEOS-systeem laten weten welk HEOS-apparaat u wilt bedienen:

- 1** Tik op het tabblad “Ruimtes”.
- 2** Selecteer de kamer/luidspreker die u wilt bedienen.
- 3** Selecteer het tabblad “Muziek” om een muziekbron te selecteren of het tabblad “Huidige” om te beheren wat op dat ogenblik afspeelt in de geselecteerde kamer.

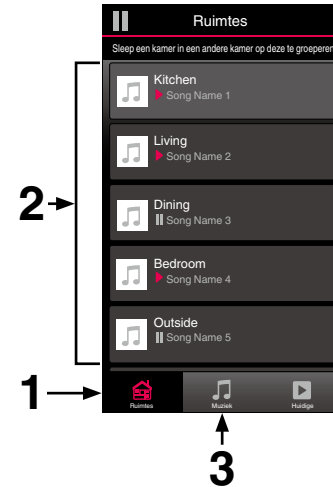

Radio beluisteren

Het HEOS-systeem omvat toegang tot meer dan 100.000 gratis internetradiostreams uit alle hoeken van de wereld via Tuneln-radioservice. Selecteer het Tuneln-logo in het hoofdmenu "Muziek" en zoek door de 100.000 zenders, netjes geordend in populaire categorieën en selecteer een zender die u bevalt.

OPMERKING

- Als u een Tuneln-account hebt, kunt u zich aanmelden bij Tuneln-service onder Instellingen - Muziekbronnen – Tuneln zodat u toegang krijgt tot al uw "Mijn Favorieten" Tuneln-zenders.

■ ■ ■ Audiosignaal

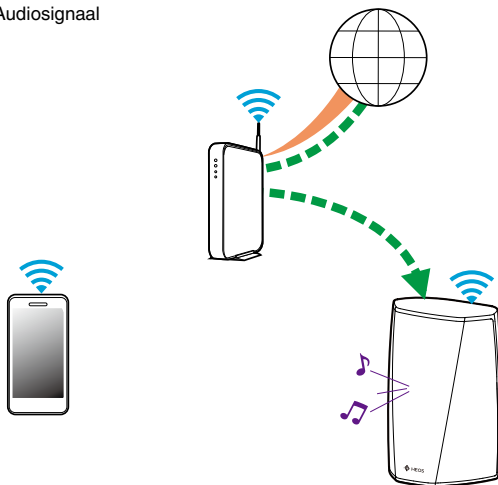

Muziek die op uw mobiel apparaat is opgeslagen, afspelen

- 1 Tik op het tabblad "Muziek".
- 2 Selecteer "Deze telefoon/iPhone/iPod/iPad".
- 3 Zoek lokale muziek op uw telefoon en selecteer af te spelen muziek.

■ ■ ■ Audiosignaal

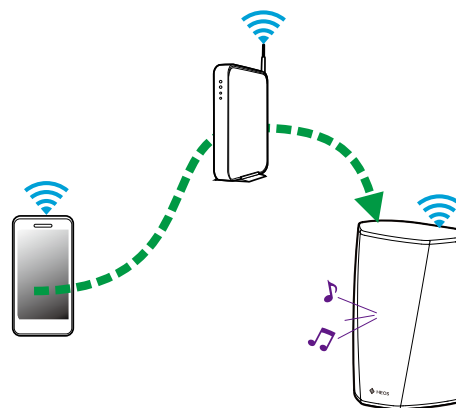

Muziek afspelen vanaf uw netwerk-pc of NAS

- 1 Selecteer “Muziekservers” op het tabblad “Muziek”.
- 2 Selecteer de naam van uw netwerk-pc of NAS-server (Network Attached Storage).
- 3 Zoek de muziek op uw PC/NAS en selecteer iets om af te spelen.

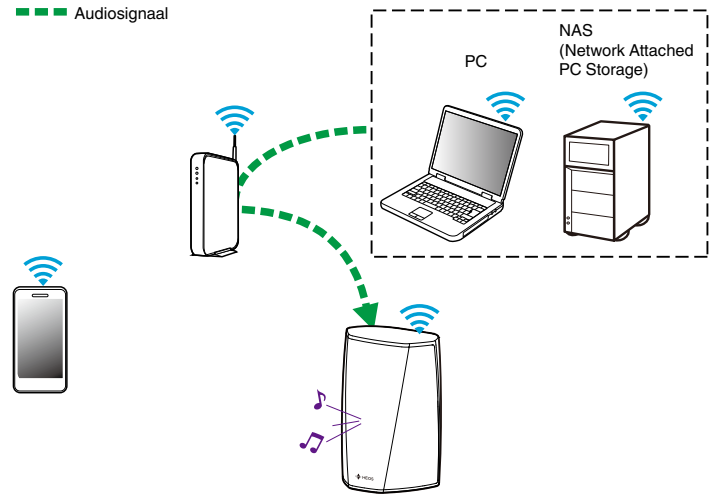

Muziek afspelen vanaf de AUX-ingang

1 Sluit een audioapparaat aan met een 3,5 mm stereo audio-uitgang naar de AUX-ingang op uw luidspreker via de bijgeleverde 3,5 mm stereo audiokabel.

Wanneer een stereo audiokabel wordt aangesloten op AUX IN, schakelt de bron automatisch naar ingangen.

OPMERKING

- Wanneer er een kabel wordt aangesloten op AUX IN, selecteert u “Ingangen” op het tabblad “Muziek”.

2 Start de weergave op het audio-apparaat.



- Het geluid van het audio-apparaat kan direct op de geselecteerde luidspreker worden afgespeeld of kan worden gedigitaliseerd en via uw netwerk naar andere luidsprekers worden verzonden.

OPMERKING

- De analoge uitgangssignalen van sommige bronnen kunnen behoorlijk sterk zijn. Als het ingangsvolume van het bronapparaat hoog is gezet, zouden de ingangen van het HEOS-apparaat overbelast kunnen raken. Dit zal vermoedelijk geen schade veroorzaken, maar kan tot een vervormd geluid leiden. Stel in eerste instantie het volume van de bron in op een gemiddeld of laag niveau en zet het daarna desgewenst hoger. Als u vervorming hoort, draait u de volumeregeling van het apparaat omlaag.

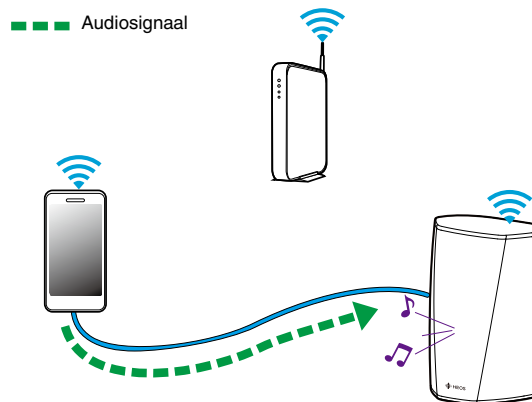

Muziek afspelen vanaf een USB-apparaat

- 1** Stop een FAT32 geformatteerd USB-apparaat in de USB-poort op de achterkant van de HEOS luidspreker.
- 2** Selecteer “USB-muziek” op het tabblad “Muziek”.
- 3** Selecteer de naam van uw HEOS-luidspreker.
- 4** Blader door de muziek op uw USB-apparaat en selecteer iets om af te spelen.

OPMERKING

- Als u een groot aantal bestanden op uw USB-apparaat hebt, kan het meerdere minuten duren tot de naam van uw HEOS-apparaat verschijnt in de lijst “USB-muziek”.
- Het is niet mogelijk een computer te verbinden en te gebruiken via de USB-poort van dit toestel met een USB-kabel.

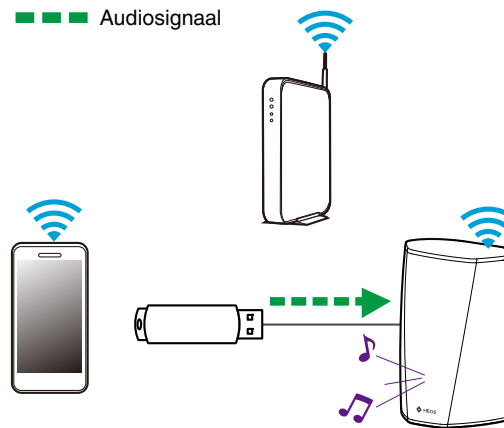

Muziek afspelen vanaf een Bluetooth-apparaat

■ De HEOS-luidspreker koppelen met uw Bluetooth-apparaten

- 1 Activeer de Bluetooth-instelling op uw mobiele apparaat.
- 2 Houd de Bluetooth-knop (📶) op de achterzijde van de HEOS-luidspreker 3 seconden ingedrukt en laat de knop los wanneer u de koppelingstoon hoort en een patroon van twee groene knipperingen ziet op de status-LED.
- 3 Selecteer “HEOS-luidspreker” in de lijst van beschikbare Bluetooth-apparaten. Na enkele seconden geeft uw mobiel apparaat aan dat het is verbonden met uw luidspreker.
- 4 Speel muziek af op een willekeurig app op uw apparaat. Het geluid wordt nu afgespeeld vanaf de HEOS-luidspreker.

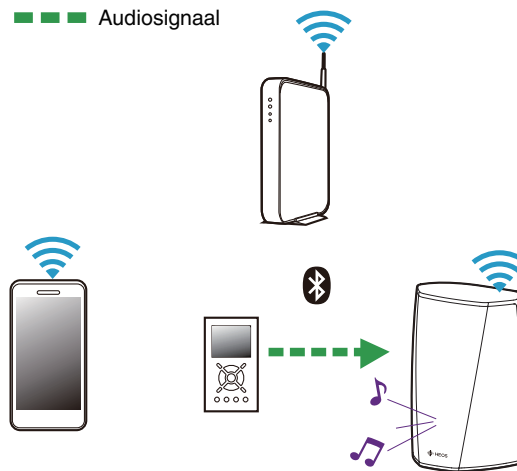

OPMERKING

- Verbreek de Bluetooth-verbindingen van uw Bluetooth-apparaat en breng ze opnieuw tot stand.



HEOS-account

■ Wat is een HEOS-account?

Een HEOS-account is een masteraccount of “sleutelhanger” voor het beheren van al uw HEOS-muzieksservices met één gebruikersnaam en wachtwoord.

■ Waarom heb ik een HEOS-account nodig?

Met de HEOS-account hoeft u de aanmeldingsnamen en wachtwoorden voor de muzieksservices slechts eenmaal in te voeren. Hierdoor kunt u gemakkelijk en snel meerdere controller-apps gebruiken op verschillende apparaten. U hoeft zich alleen aan te melden bij uw HEOS-account op elk apparaat en u krijgt toegang tot al uw verwante muzieksservices, u kunt de geschiedenis en aangepaste afspeellijsten weergeven, zelfs als u bij een vriend thuis bent die muziek beluistert via zijn eigen HEOS-systeem.

■ Inschrijven voor een HEOS-account

U wordt gevraagd in te schrijven voor een HEOS-account wanneer u de eerste keer probeert toegang te krijgen tot een muzieksservice via het hoofdmenu “Muziek” van de HEOS app.

■ Uw HEOS-account wijzigen

- 1 Tik op het tabblad “Muziek”.
- 2 Selecteer het pictogram  Instellingen in de linkerbovenhoek van het scherm.
- 3 Selecteer “HEOS-account”.
- 4 Wijzig uw locatie, wijzig uw wachtwoord, verwijder uw account of meld u af bij uw account.



Afspelen vanaf streaming muziekservices

Een muziekservice is een online muziekbedrijf dat toegang biedt tot uitgebreide muziekcollecties via gratis en/of betalende abonnementen. Afhankelijk van uw geografische locatie, zijn er verschillende opties waaruit u kunt kiezen. Meer informatie over de services die beschikbaar zijn in uw gebied, vindt u op [HEOSbyDenon.com](https://www.heosbydenon.com)

■ Een muziekservice toevoegen

Nadat u uw HEOS-account hebt ingesteld, kunt u ondersteunde muziekservices toevoegen aan uw HEOS-systeem door te tikken op het muziekservicelogo op het tabblad “Muziek”.

Volg de instructies op het scherm om uw gebruikersnaam en wachtwoord toe te voegen voor de geselecteerde muziekservice. U hoeft uw accountinformatie slechts eenmaal in te voeren omdat de HEOS-accounts service uw aanmeldingsinformatie op beveiligde wijze zal onthouden, zodat u deze niet telkens hoeft in te vullen wanneer u muziek wilt afspelen van de muziekservice.

Extra muziekservices kunnen beschikbaar zijn onder Instellingen - Muziek services.

■ De instellingen voor de muziekservice wijzigen

- 1 Tik op het tabblad “Muziek”.
- 2 Selecteer het pictogram  Instellingen in de linkerbovenhoek van het scherm.
- 3 Selecteer “Muziekbronnen”.
- 4 Selecteer “Online Music”.
- 5 Selecteer de naam van de online muziekservice die u wilt bewerken.
- 6 Meld af en meld vervolgens opnieuw aan om uw gebruikersnaam en wachtwoord te koppelen aan uw HEOS-account.
- 7 Selecteer “Nu verbergen” om te verhinderen dat het servicelogo verschijnt in het hoofdmenu “Muziek”.



Ingangen beheren

Als u externe audiobroncomponenten (zoals cd-spelers, draagbare muziekspelers, kabelboxen enz.) hebt aangesloten op een van uw HEOS-luidsprekeringangen, kunt u de standaard ingangsnamen wijzigen om de eigenlijke bron te beschrijven of ingangen die niet worden gebruikt, te verbergen.

- 1** Selecteer het pictogram Instellingen  in de linkerbovenhoek van het hoofdmenu “Muziek” om het menu Instellingen weer te geven.
- 2** Selecteer “Muziekbronnen”.
- 3** Selecteer “Ingangen”.
- 4** Selecteer de luidspreker waarop u uw extern audiobronapparaat aansluit.

■ De naam van ingangen wijzigen

- 1** Selecteer de naam van de ingang die u wilt bewerken.
- 2** Selecteer “Naam”.
- 3** Selecteer of voer een nieuwe naam in om de bron die u hebt aangesloten, te beschrijven.
- 4** Selecteer de knop Opslaan om uw wijzigingen op te slaan.

■ Een ingang verbergen

- 1** Selecteer de naam van de ingang die u wilt bewerken.
- 2** Zet “Ingang Verbergen” op AAN om te verhinderen dat deze ingang verschijnt onder de tegel Ingangen in het hoofdmenu “Muziek”.



Uw telefoon beheren

Uw smartphone of tablet kan worden verborgen als deze niet in het menu “Muziekbronnen” moet staan.

- 1** Selecteer het pictogram Instellingen  in de linkerbovenhoek van het hoofdmenu “Muziek” om het menu Instellingen weer te geven.
- 2** Selecteer “Muziekbronnen”.
- 3** Selecteer “Deze telefoon/iPhone/iPod/iPad”.
- 4** Zet “Deze telefoon/iPhone/iPod/iPad” op UIT om te verhinderen dat het servicelogo verschijnt in het hoofdmenu “Muziek”.



Dezelfde muziek beluisteren in meerdere kamers

Het HEOS-systeem is een waar multikamer-audiosysteem dat automatisch de audioweergave tussen meerdere HEOS-apparaten synchroniseert zodat de audio die uit verschillende kamers komt, perfect synchroon is en altijd fantastisch klinkt!

U kunt gemakkelijk tot 32 HEOS-apparaten toevoegen aan uw HEOS-systeem.

U kunt tot 16 individuele HEOS-apparaten samenvoegen of groeperen in een groep HEOS-apparaten die werkt alsof het om één HEOS-apparaat gaat.

■ Kamers groeperen

- 1 Tik op het tabblad “Ruimtes”.
- 2 Houd uw vinger op een kamer die geen muziek afspeelt.
- 3 Sleep dit naar de kamer die muziek afspeelt (aangeduid met een rode omtreklijn) en til uw vinger op.
- 4 De twee kamers worden samen gegroepeerd in één apparaatgroep en beide kamers zullen dezelfde muziek perfect synchroon afspelen.

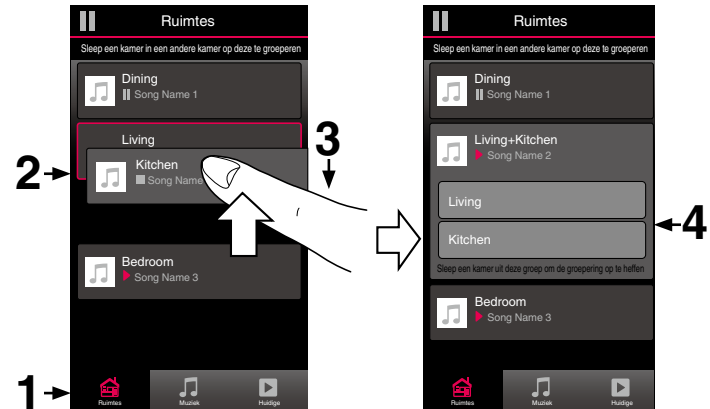

■ Groepen van kamers opheffen

- 1 Tik op het tabblad “Ruimtes”.
- 2 Houd uw vinger op de kamer die u wilt verwijderen uit de groep.

OPMERKING

- U kunt de eerste kamer die gestart is met het afspelen van muziek vóór het groeperen, niet verwijderen.

- 3 Sleep deze buiten de groep en til uw vinger op.
- 4 De muziek zal het afspelen stoppen in de kamer die u buiten de groep hebt gesleept, maar zal blijven afspelen in de resterende kamers.

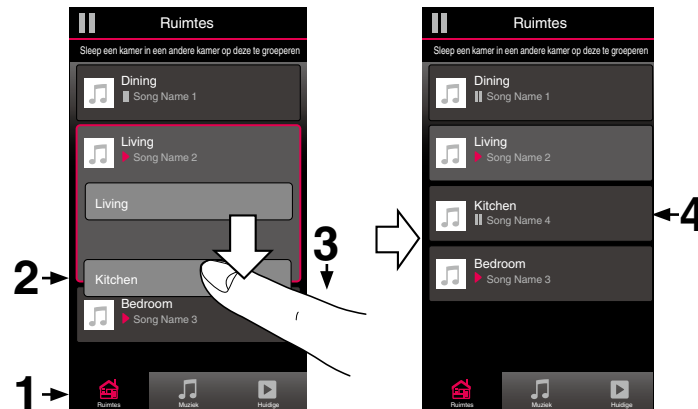

■ Alle kamers groeperen (partymodus)

U kunt de acht kamers gemakkelijk samen groeperen in de Partymodus met een “samenknijpende” beweging.

- 1 Tik op het tabblad “Ruimtes”.
- 2 Plaats twee vingers op het scherm boven de lijst met kamers.
- 3 Knijp uw twee vingers samen en neem ze weg.
- 4 Al uw kamers worden samengevoegd en beginnen met het perfect synchroon afspelen van dezelfde muziek.

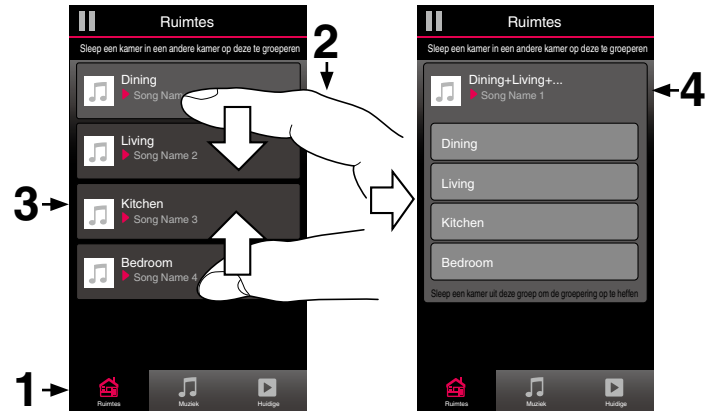

■ Groepen van alle kamers opheffen

U kunt de groepering van alle kamers gemakkelijk ongedaan maken en de Partymodus afsluiten met een “openspreidende” beweging.

- 1** Tik op het tabblad “Ruimtes”.
- 2** Plaats twee vingers dicht bij elkaar op het scherm boven de lijst met kamers.
- 3** Spreid uw vingers uit elkaar en neem ze weg.
- 4** De groepering van al uw kamers wordt opgeheven en de muziek stopt met afspelen in elke kamer (behalve de originele “master” kamer waar werd afgespeeld voordat u de kamers samen hebt gegroepeerd).

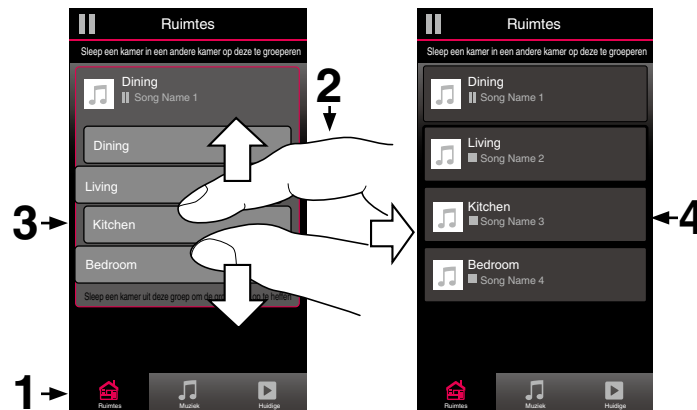

Stereo koppelen

■ Een stereokoppeling maken

Een passend paar van HEOS 1- of HEOS 3-luidsprekers dat is gegroepeerd (zie hierboven) kan worden opgeslagen als een vast stereopaar waarbij één luidspreker het linkerkanaal van de audio uitvoert en de andere luidspreker het rechterkanaal. Gekoppelde luidsprekers verschijnen vervolgens als één ruimte (waarbij twee luidsprekers muziek weergeven) in de lijst Ruimtes.

- 1 Tik op het tabblad “Ruimtes”.
- 2 Maak een groep die ALLEEN twee passende luidsprekers bevat (zie “Kamers groeperen” (p. 29)).
- 3 Tik op het pictogram van het potlood om naar de bewerkingsmodus te gaan.
- 4 Tik op de groep van de twee passende luidsprekers om de groep te bewerken.

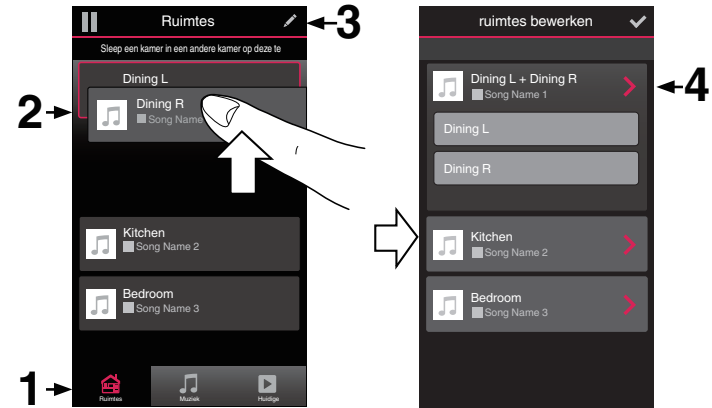

- 5 Tik op de schakelaar bij Stereokoppeling om de twee luidsprekers te koppelen.
- 6 Tik op de pijl naar links om terug te keren naar de lijst Ruimtes.
- 7 Tik op het pictogram van het vinkje om de bewerkingsmodus af te sluiten.

De groep van twee passende luidsprekers verschijnt nu als één kamer. U kunt de naam van de ruimte met de stereokoppeling op elk moment wijzigen.

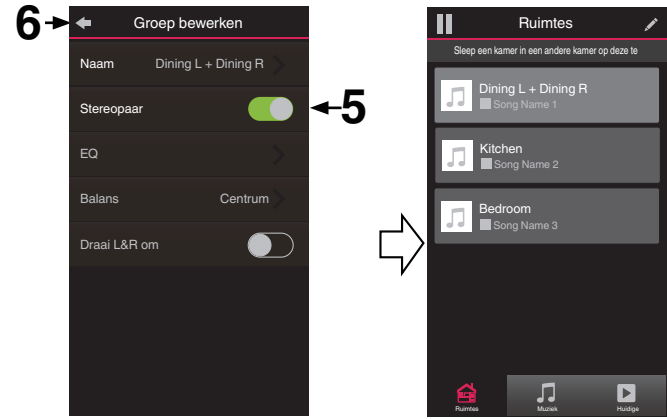

■ De naam van een stereokoppeling wijzigen

- 1 Tik op het tabblad “Ruimtes”.
- 2 Tik op het pictogram van het potlood  om naar de bewerkingsmodus te gaan.
- 3 Tik op een stereokoppeling (een ruimte die twee passende HEOS-luidsprekers bevat) om de groep te bewerken.
- 4 Tik op “Naam”.
- 5 Selecteer of voer een nieuwe naam in voor uw luidsprekerpaar.
- 6 Tik op de knop Opslaan  om uw wijzigingen op te slaan.

■ De balans aanpassen

- 1 Tik op het tabblad “Ruimtes”.
- 2 Tik op het pictogram van het potlood  om naar de bewerkingsmodus te gaan.
- 3 Tik op een stereokoppeling (een ruimte die twee passende HEOS-luidsprekers bevat) om de groep te bewerken.
- 4 Selecteer “Balance”.
- 5 Pas de balans naar links of rechts aan.
- 6 Tik op het pictogram van het vinkje  om de bewerkingsmodus af te sluiten.



■ Linker- en rechterkanaal in een stereokoppeling wisselen

- 1 Tik op het tabblad “Ruimtes”.
- 2 Tik op het pictogram van het potlood  om naar de bewerkingsmodus te gaan.
- 3 Tik op een stereokoppeling (een ruimte die twee passende HEOS-luidsprekers bevat) om de groep te bewerken.
- 4 Tik op de schakelaar L&R verwisselen om het linker- en rechterkanaal van de twee luidsprekers te verwisselen.
- 5 Tik op de pijl naar links om terug te keren naar de lijst Ruimtes.
- 6 Tik op het pictogram van het vinkje  om de bewerkingsmodus af te sluiten.

■ Een stereokoppeling verwijderen

- 1 Tik op het tabblad “Ruimtes”.
- 2 Tik op het pictogram van het potlood  om naar de bewerkingsmodus te gaan.
- 3 Tik op een stereokoppeling (een ruimte die twee passende HEOS-luidsprekers bevat) om de groep te bewerken.
- 4 Tik op de schakelaar Stereokoppeling om de gekoppelde luidsprekers terug te zetten naar twee individuele luidsprekers.
- 5 Tik op de pijl naar links om terug te keren naar de lijst Ruimtes.
- 6 Tik op het pictogram van het vinkje  om de bewerkingsmodus af te sluiten.



De wachtrij voor nu afspelen gebruiken

HEOS gebruikt een wachtrij voor nu afspelen om de muziek die u wilt beluisteren in een rij te plaatsen. De muziek kan worden geselecteerd van alle lokale of online muziekbronnen (zolang ze niet vooraf geprogrammeerde streams van het type “radio” of “station” zijn). Deze functie werkt op dezelfde manier als een jukebox. U selecteert iets om af te spelen (een nummer, album, afspeellijst of zelfs uw volledige muziekcollectie) en voegt deze toe aan de “wachtrij”. Wanneer u iets selecteert om af te spelen, wordt u gevraagd hoe u uw muziek in wachtrij wilt plaatsen.



1 Menu wachtrij

Als u iets selecteert om af te spelen, wordt u gevraagd hoe u de muziek in wachtrij wilt plaatsen.

2 Pictogram Wachtrij

3 Potloodpictogram

4 Pictogram Verwijderen

5 Pictogram Opslaan

6 Albumafbeelding of HEOS-pictogram

U kunt terugkeren naar de weergave van het scherm “Huidige” door op de albumafbeelding of op het HEOS-pictogram te tikken.

■ Nu afspelen

Voegt het item in de wachtrij toe na de track die momenteel wordt afgespeeld en speelt het geselecteerde item onmiddellijk af.

■ Nu afspelen en wachtrij vervangen

Wist de wachtrij en speelt het geselecteerde item onmiddellijk af.

■ Volgende afspelen

Voeg het item in de wachtrij toe na het huidige nummer en speelt het af wanneer het huidige nummer eindigt.



■ Toevoegen aan einde van wachtrij

Voegt het item toe aan het einde van de wachtrij.





De wachtrij voor nu afspelen opnieuw schikken

Zodra u uw nummers in de wachtrij hebt geplaatst, kunt u de volgorde wijzigen of enkele nummers verwijderen:

- 1** Tik op het tabblad “Huidige”.
- 2** Tik in de rechterbovenhoek van het scherm op Wachtrij .
- 3** Tik op het pictogram Potlood  om naar de bewerkingsmodus te gaan.
- 4** Wijzig de volgorde van uw wachtrij door het lijstpictogram  (rechts van elke rij tracks) omhoog of omlaag te slepen.

Nummers verwijderen uit de afspeelwachtrij

U kunt nummers één voor één verwijderen uit de wachtrij Huidige:

- 1** Tik op het tabblad “Huidige”.
- 2** Tik in de rechterbovenhoek van het scherm op Wachtrij .
- 3** Tik op het pictogram Potlood  om naar de bewerkingsmodus te gaan.
- 4** Tik op de track(s) die u wilt verwijderen.
- 5** Tik op het pictogram Verwijderen  om alle geselecteerde tracks te verwijderen uit de afspeelwachtrij.



Alle nummers verwijderen uit de afspelwachtrij

U kunt alle nummers verwijderen uit de wachtrij Huidige:

- 1 Tik op het tabblad “Huidige”.
- 2 Tik in de rechterbovenhoek van het scherm op Wachtrij .
- 3 Tik op het pictogram Verwijderen  om te bevestigen dat u alle nummers uit de wachtrij wilt verwijderen.



Afspeellijsten opslaan

U kunt de wachtrij Huidige opslaan als een HEOS-afspeellijst die u later opnieuw kunt oproepen. De nieuwe afspeellijst zal beschikbaar zijn via de knop Playlists op het “Muziek” tabblad op elke controller-app die verbonden is met uw HEOS-systeem.

- 1 Tik op het tabblad “Huidige”.
- 2 Tik in de rechterbovenhoek van het scherm op Wachtrij .
- 3 Tik op het pictogram Opslaan .
- 4 Voer een naam in voor uw afspeellijst en tik op het pictogram Opslaan.

Herhalen en willekeurig afspelen uitvoeren

De bedieningselementen voor de weergave zijn zichtbaar op het scherm voor “Huidige”.

- 1 Tik op het tabblad “Huidige”.
- 2 Tik op de omslagafbeelding om de bedieningselementen Herhalen  en Shuffle  weer te geven.



De favoriet gebruiken

HEOS gebruikt een “HEOS-favoriet” voor het afstemmen van zenders die u snel wilt afspelen via de favoriete zenders.

De zender kan worden geselecteerd uit online muziekbronnen zoals streams van het type “Radio” of “Station”. “HEOS-favoriet” toont een lijst van zenders van verschillende services.

■ Toevoegen aan HEOS-favorieten

Selecteer een zender van een online muziekbron. Wanneer het scherm met het actiemenu wordt weergegeven, selecteert u “Station toevoegen aan HEOS-favorieten”.

OPMERKING

- Dit kan ook gebeuren door “Station toevoegen aan HEOS-favorieten” te selecteren in het menu van de zender die wordt weergegeven.

■ Stations verwijderen uit de HEOS-favorieten

- 1 Tik op het tabblad “Muziek”.
- 2 Selecteer “Favoriet”.
- 3 Tik op het pictogram van het potlood  om naar de bewerkingsmodus te gaan.
- 4 Tik op “Verwijderen” als u het station wilt verwijderen.



Luidsprekeraanpassingen maken

U kunt specifieke instellingen aanpassen voor elke HEOS-luidspreker in uw systeem:

- 1** Selecteer het pictogram Instellingen  in de linkerbovenhoek van het hoofdmenu “Muziek” om het menu Instellingen weer te geven.
- 2** Selecteer “Mijn Apparaten” om een lijst van uw HEOS-apparaten weer te geven.
- 3** Selecteer de luidspreker die u wilt aanpassen.

De naam van een luidspreker wijzigen

- 1** Selecteer “Naam”.
- 2** Selecteer of voer een nieuwe naam in voor uw luidspreker.
- 3** Tik op de knop “Volgende” om uw wijzigingen op te slaan.

De draadloze netwerkverbinding wijzigen

- 1** Selecteer “Netwerk”.
- 2** Er wordt een lijst weergegeven met draadloze netwerken die toegankelijk zijn voor uw luidspreker.
- 3** Selecteer het netwerk waarmee u uw luidspreker wilt verbinden.
- 4** Wacht tot de netwerkverbinding van de luidspreker is gewijzigd.

OPMERKING

- Er wordt automatisch een bekabeld netwerk geselecteerd wanneer de luidspreker wordt aangesloten op een bekabeld ethernetnetwerk. Om terug te schakelen naar het gebruik van een draadloos netwerk, moet u de ethernetkabel verwijderen van de achterkant van de luidspreker.



De equalizer van de luidspreker wijzigen

- 1 Selecteer “EQ”.
- 2 Stel de Treble of Bass hoger of lager.

OPMERKING

- Selecteer de Opnieuw instellen-knop om de standaardinstellingen te herstellen.

De audiokwaliteit instellen

Selecteert de transcoderingsoptie voor het opnieuw uitzenden van audio van het ene HEOS-apparaat naar een ander HEOS-apparaat (of groep van apparaten) in het netwerk.

Indien ingesteld op audiobronnen met een hoge bitsnelheid, afkomstig van het eerste apparaat (zoals analoge invoer, WAV, FLAC en PCM), wordt het getranscodeerd om het hoogste niveau van betrouwbaarheid te garanderen voor de audiostroom.

- 1 Selecteer “Kwaliteit”.
- 2 Selecteer Normaal (standaard) of Hoog.



- Als u High hebt geselecteerd en het geluid af en toe wegvalt bij het streamen van bronnen van een apparaat naar andere apparaten, moet u Normaal (standaard) selecteren.

De status van de lichthelderheid aanpassen

- 1 Selecteer “Status-LED”.
- 2 Stel de helderheid hoger of lager in of stel de schuifregelaar in de positie OFF om het statuslampje volledig uit te schakelen.



Geavanceerde luidsprekerinstellingen

Opgelet

- Door het aanpassen van deze instellingen kan uw luidspreker worden losgekoppeld van uw netwerk en wordt de luidspreker mogelijk onbruikbaar gemaakt. Gebruik deze functie niet, tenzij u gemakkelijk geavanceerde aanpassingen aan uw luidspreker kunt maken.

■ Netwerkinstellingen

- 1** Selecteer “Geavanceerd”.
- 2** Selecteer het tabblad “NETWORK SETTINGS”.
- 3** Schuif omlaag om alle opties te zien voor
 - a. Network Interface (Ethernet or Wireless)
 - b. Wireless Settings
 - c. IP Address Settings (Automatic or Manual)
 - d. Wireless Power Saving
- 4** Selecteer Save Settings om de nieuwe instellingen toe te passen of Cancel Changes om de vorige instellingen ongedaan te maken.

■ Draadloze energiebesparing

Met de functie voor draadloze energiebesparing bespaart u energie door de stroom naar de draadloze radio in het HEOS-apparaat uit te schakelen wanneer het apparaat op een Ethernetnetwerk is aangesloten. Als u de Ethernetkabel van het HEOS-apparaat ontkoppelt, wordt de draadloze energiebesparing automatisch uitgeschakeld en wordt de draadloze radio ingeschakeld, zodat het HEOS-apparaat over uw draadloze netwerk kan worden waargenomen.

OPMERKING

- Als de draadloze energiebesparing AAN is, wordt de Wi-Fi-stroom tijdelijk ingeschakeld wanneer u toegang hebt tot het scherm Mijn apparaten/(Mijn apparaten)/Netwerk in de HEOS-app of wanneer u op de knop Verbinden op het apparaat drukt.



■ Firmware-upgrade

- 1 Selecteer “Geavanceerd”.
- 2 Selecteer het tabblad “FIRMWARE UPGRADE”.
 - Update status

Controleer handmatig op een firmware-upgrade.

- Allow updates

ON: Staat updates toe

OFF: Staat geen updates toe

- 3 Selecteer **Save Settings** om de nieuwe instellingen toe te passen of **Cancel Changes** om de vorige instellingen ongedaan te maken.

■ Info

Technische details over het HEOS-apparaat weergeven.

- 1 Selecteer “Geavanceerd”.
- 2 Selecteer het tabblad “ABOUT”.
- 3 Schuif omlaag om informatie weer te geven over de volgende eigenschap van de luidspreker
 - a. Hardware
 - b. Software
 - c. Device



Uw systeem bijwerken

HEOS heeft de mogelijkheid verbeteringen toe te voegen en de functionaliteit bij te werken via uw snelle internetverbinding. Volg de instructies op het scherm om het HEOS-apparaat en/of uw controller-app bij te werken.

1 Selecteer het pictogram Instellingen  in de linkerbovenhoek van het hoofdmenu “Muziek” om het menu Instellingen weer te geven.

2 Selecteer “Software-update”.

Controleren op update

Volg de instructies op het scherm om alle beschikbare updates te installeren op uw HEOS-systeem.

Automatisch updaten

ON: Geldige updates worden automatisch uitgevoerd.

OFF: U wordt op de hoogte gebracht van geldige updates van de HEOS app.



Geavanceerde functies

Er zijn enkele geavanceerde functies van het HEOS-systeem dat u mogelijk wilt verkennen zodra u de basisbewerkingen kent. U kunt de toegang tot geavanceerde functies van het HEOS-systeem openen door deze stappen te volgen:

- 1** Selecteer het pictogram Instellingen  in de linkerbovenhoek van het hoofdmenu “Muziek” om het menu Instellingen weer te geven.
- 2** Selecteer “Geavanceerde instellingen” om een lijst van beschikbare instellingen weer te geven.

Muziek delen vanaf uw mobiel apparaat

De HEOS app heeft een functie met de naam “Muziek delen”. Hiermee kunt u de lokale muziek die op uw mobiel apparaat is opgeslagen, delen met andere gebruikers van HEOS app op uw lokaal netwerk. Om deze functie in te schakelen, selecteert u “Muziek delen” en stelt u dit in op “AAN”.

De naam van het apparaat waarvan u bestanden deelt, verschijnt als een muziekserver waarmee andere HEOS-controller-apps muziek kunnen zoeken en afspelen vanaf uw apparaat.

Wireless Performance

U kunt de status van de draadloze verbinding van uw HEOS -apparaat controleren.

Kwaliteit

Excellent / Goed / Slecht

OPMERKING

- Als het kwaliteitsniveau van uw HEOS-apparaat “Slecht” is, moet u ervoor zorgen dat uw HEOS-apparaten zich niet dichtbij andere elektronische apparaten bevinden die de draadloze connectiviteit zou kunnen hinderen (zoals magnetrons, draadloze telefoons, tv's enz...)

Signaal

Excellent / Goed / Slecht

OPMERKING

- Als het signaalniveau van uw HEOS-apparaat “Slecht” is, moet u ervoor zorgen dat uw HEOS-apparaten zich binnen het bereik van uw draadloos netwerk bevinden.



Diagnostische gegevens indienen

Als u problemen hebt met uw netwerk of HEOS-systeem, kunt u door de technische ondersteuning van Denon worden gevraagd deze optie te selecteren. Deze functie stuurt de technische ondersteuning van Denon automatisch diagnostische informatie over uw HEOS-systeem.

OPMERKING

- Er wordt geen persoonlijke informatie verzonden en uw informatie wordt met niemand gedeeld.

Uw controller-app resetten

Met deze functie wordt de controller-app opnieuw ingesteld naar de originele status wanneer u deze voor het eerst hebt geïnstalleerd op uw mobiel apparaat zonder dat u het moet verwijderen, downloaden of opnieuw installeren via de app store.



Energiebeheer

Voedingsmodi

■ Snelstartmodus

Om stroom te sparen, gaat het apparaat automatisch naar de "Snelstartmodus" wanneer er gedurende 20 minuten geen netwerktoegang of weergave is. Daarna keert het apparaat automatisch terug naar het volledige vermogen wanneer deze is geselecteerd en muziek afspeelt.

■ Diepe stand-by

De luidspreker heeft ook de mogelijkheid om automatisch naar "Diepe stand-by" te gaan wanneer de bekabelde of draadloze netwerkverbinding langer dan 60 minuten in "Snelstartmodus" wordt verwijderd. De LED op het voorpaneel wordt uitgeschakeld tijdens Diepe stand-by. Om een HEOS-apparaat te "activeren" uit Diepe stand-by moet u op de knoppen voor volume of dempen drukken. Hiermee wordt de LED op het voorpaneel onmiddellijk ingeschakeld. Druk ook gedurende 3 seconden op de dempknop en het apparaat gaat naar Diepe stand-by.

■ Uit

Om de voeding van het apparaat volledig uit te schakelen, moet u de netstroomstekker uit het stopcontact trekken.



HEOS 1 Go Pack instellen

Voordat u een nieuwe HEOS 1-luidspreker gebruikt met HEOS 1 Go Pack, raden wij u aan eerst uw HEOS 1-luidspreker te verbinden met uw thuisnetwerk zodat u over de nieuwste luidsprekerupdates en functies beschikt.

De batterij aansluiten

- 1 Verwijder de kap van de onderkant van de HEOS 1-luidspreker door de kap linksom te draaien en van de luidspreker af te trekken.

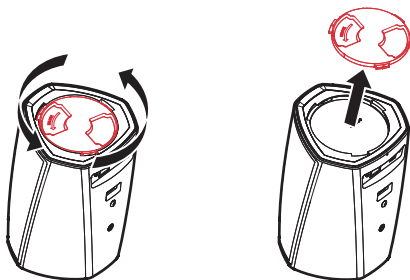

- 2 Lijn de rode punten op de bovenkant van de batterij en de onderkant van de luidspreker uit op elkaar.

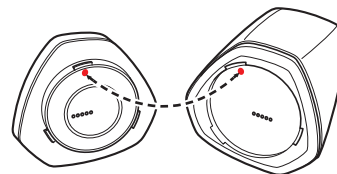

- 3 Draai de batterij rechtsom zodat deze is uitgelijnd op de vorm van de luidspreker.

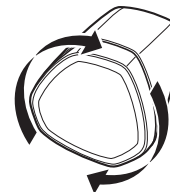

De batterij opladen

Om de batterij op te laden, sluit u de HEOS 1-voedingsadapter aan tussen de luidspreker en een stopcontact.

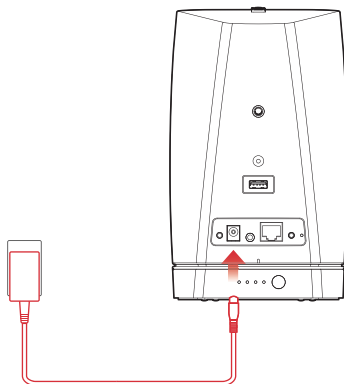

- Het duurt minstens 3,5 uur om de batterij volledig op te laden wanneer deze helemaal ontladen is (zie p. 67).
- HEOS 1 Go Pack kan ongeveer 6 uur worden gebruikt wanneer de batterij volledig opgeladen is. (De weergavetijd kan verschillen, afhankelijk van de omgevingstemperatuur, het afspeelvolumen en de gebruiksomstandigheden)

De splashguard aansluiten

Zodra uw batterij volledig is opgeladen, bevestigt u de Splashguard op de achterkant van de luidspreker.

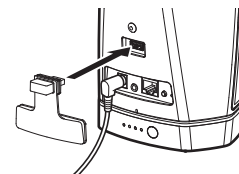

- “Muziek afspelen vanaf de AUX-ingang” (zie p. 22)
- “Muziek afspelen vanaf een USB-apparaat” (zie p. 23)
- “Muziek afspelen vanaf een Bluetooth-apparaat” (zie p. 24)



Spatbescherming sluiten

- 1 Koppel de voedingsaansluiting los van de luidspreker.
- 2 Duw de spatbescherming zo in, dat deze stevig en gelijkmatig is bevestigd.

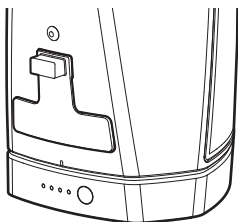

Het correct bevestigen van de spatbevestiging maakt uw HEOS 1-luidspreker waterbestendig conform de IPX4-standaard. De luidspreker NIET onderdompelen in water!

De batterij uit-/inschakelen

Om de batterij uit te schakelen, houdt u de knop op de achterkant van de batterij gedurende 2 seconden ingedrukt. De LED's zullen snel knipperen en vervolgens doven, wat aangeeft dat de batterij uit is.

Het uitschakelen van de batterij zal besparen op batterijvermogen terwijl u geen muziek afspeelt en HEOS 1 niet is aangesloten op het stopcontact.

Om de batterij opnieuw in te schakelen, houdt u de knop opnieuw ingedrukt gedurende 2 seconden.

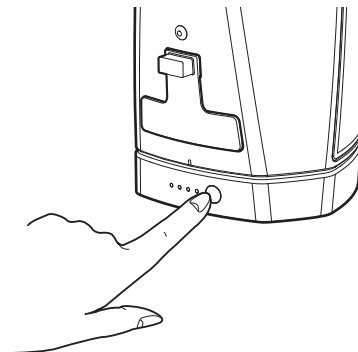

OPMERKING

- Terwijl de batterij is losgekoppeld van HEOS 1, is deze altijd uit.



Basis probleemoplossingen

Mijn luidspreker maakt geen verbinding met mijn netwerk via de audiokabel

| Oplissing | Raadpleeg blz. |
|---|----------------|
| <ul style="list-style-type: none"> Zorg dat uw mobiel apparaat is verbonden met uw draadloos netwerk voordat u de luidspreker instelt. | <u>17</u> |
| <ul style="list-style-type: none"> U kunt de luidspreker ook aansluiten op uw netwerkrouter met de bijgeleverde ethernetkabel. Zodra de aansluiting via ethernet is uitgevoerd, moet de app HEOS by Denon de luidspreker herkennen en kunt u deze handmatig verplaatsen naar uw draadloos netwerk via Settings/My Devices/Device_Name/Advanced/Network Settings. | <u>18</u> |

Ik krijg een bericht “Apparaat niet gevonden”

| Oplissing | Raadpleeg blz. |
|--|----------------|
| <ul style="list-style-type: none"> Verplaats uw luidspreker dichterbij uw draadloze router. | <u>15</u> |
| <ul style="list-style-type: none"> Uw luidsprekers en het controllerapparaat zitten mogelijk niet op hetzelfde netwerk. Controleer of het controllerapparaat op hetzelfde netwerk zit als uw luidsprekers. Dit wordt doorgaans geconfigureerd onder de functie Instellingen op uw apparaat. Als u meer dan één netwerk hebt, kan uw apparaat naar een ander netwerk springen terwijl u zich door het huis verplaatst. | <u>17</u> |
| <ul style="list-style-type: none"> Zorg dat u geen andere elektronische apparaten hebt die de signalen van uw draadloos netwerk storen. Magnetrons, draadloze telefoons en sommige televisietoestellen kunnen storingen in het draadloos netwerk veroorzaken. | <u>15</u> |
| <ul style="list-style-type: none"> Als uw luidsprekers ver van uw router staan, kunt u overwegen een Wireless Range Extender toe te voegen, zoals de HEOS Extend. | <u>7</u> |
| <ul style="list-style-type: none"> Als uw draadloze router niet compatibel is met de HEOS-luidspreker, dient u de optionele HEOS Extend Wireless Range Extender te gebruiken en via een kabel aansluiten op uw router. | <u>7</u> |



De LED vooraan van de HEOS 1 knippert herhaaldelijk

| Oplossing | Raadpleeg blz. |
|--|--|
| <ul style="list-style-type: none"> • Wanneer het batterijniveau bijna leeg is, kan de LED vooraan op de HEOS 1 herhaaldelijk knipperen. Dit geeft aan dat de batterij onvoldoende vermogen heeft om de luidspreker op te starten. Sluit de netadapter aan op de luidspreker waarvan de batterij moet worden opgeladen. De luidspreker kan worden gebruikt zoals normaal terwijl deze wordt opgeladen. | <p style="text-align: center;"><u>50</u></p> |

Kan geen mobiel Bluetooth-apparaat koppelen met de HEOS-luidspreker

| Oplossing | Raadpleeg blz. |
|--|---|
| <ul style="list-style-type: none"> • De verbinding van het mobiele Bluetooth-apparaat werkt niet. Start het mobiele apparaat aan en uit, verwijder de koppelingsinformatie en koppel de HEOS-luidspreker opnieuw met het mobiele apparaat. • Houd de Bluetooth-knop gedurende drie seconden ingedrukt en laat de knop los wanneer u een patroon van twee knipperingen op de status-LED ziet. Controleer of Bluetooth is ingeschakeld op uw mobiel apparaat en selecteer de luidspreker "HEOS 1" of "HEOS 3" in de lijst van Bluetooth-apparaten. | <p style="text-align: center;">-</p> <p style="text-align: center;">-</p> |



Geen Bluetooth-muziek hoorbaar

| Oplossing | Raadpleeg blz. |
|---|---|
| <ul style="list-style-type: none"> Uw mobiele Bluetooth-apparaat is niet gekoppeld met HEOS-luidspreker. Koppel de HEOS-luidspreker met het mobiele apparaat. De HEOS-luidspreker staat in Wi-Fi-modus of Aux-in-modus enz. Koppel en sluit het Bluetooth-apparaat aan op HEOS-luidspreker. Het mobiele Bluetooth-apparaat is verbonden met een ander audio-apparaat. Controleer of het Bluetooth-apparaat verbonden is met HEOS-luidspreker. Het volume op het mobiele Bluetooth-apparaat is te laag. Controleer het volume op het mobiele Bluetooth-apparaat. Controleer het volume op de HEOS-luidspreker. HEOS 1 is uit. Sluit HEOS 1 aan op het stopcontact of schakel de HEOS 1-batterij in door de batterijvoedingsknop gedurende 2 seconden ingedrukt te houden. Controleer of het stopcontact werkt. HEOS 1-batterij is helemaal leeg. Controleer de batterijmeter. Laad de batterij op. | <p>-</p> <p>-</p> <p>-</p> <p>-</p> <p>-</p> <p><u>67</u></p> |

Kan geen batterij vastmaken (alleen HEOS 1)

| Oplossing | Raadpleeg blz. |
|---|--|
| <ul style="list-style-type: none"> Controleer of er geen afdekking op de onderkant van de HEOS 1-luidspreker is geïnstalleerd. Controleer of er geen vreemde objecten vastzitten in de luidspreker of in het mechanisme voor de batterijaansluiting. Zorg dat u de rode punten uitlijnt voordat u probeert rechtsom te draaien om te vergrendelen. | <p><u>49</u></p> <p>-</p> <p><u>49</u></p> |



Muziek valt uit of heeft soms vertraging

| Oplossing | Raadpleeg blz. |
|---|----------------|
| <ul style="list-style-type: none"> • Zorg ervoor dat uw internetverbinding correct werkt. Als u uw netwerk deelt met andere gebruikers of apparaten, zouden zij het grootste deel van uw bandbreedte kunnen gebruiken (vooral als zij video streamen). | <u>7</u> |
| <ul style="list-style-type: none"> • Zorg ervoor dat uw luidsprekers binnen het bereik van uw draadloos netwerk zijn. | <u>7, 46</u> |
| <ul style="list-style-type: none"> • Zorg ervoor dat uw luidsprekers niet geplaatst zijn dichtbij andere elektronische apparaten die kunnen interfereren met de draadloze verbinding (zoals magnetronovens, draadloze telefoons, tv's, enz...). | <u>7, 46</u> |

Ik hoor een vertraging wanneer ik de AUX-ingang gebruik met mijn TV

| Oplossing | Raadpleeg blz. |
|--|----------------|
| <ul style="list-style-type: none"> • Als u de AUX-ingang aansluit op uw kabel- of satellietdoos om te genieten van TV-audio via meerdere HEOS-luidsprekers, hoort u mogelijk een vertraging tussen het ogenblik waarop u iemand ziet praten en het ogenblik waarop u de audio hoort. Dit is omdat het HEOS-systeem de audio in een buffer moet opslaan voordat deze wordt uitgevoerd naar de luidsprekers, zodat deze op alle apparaten tegelijk aankomt. | <u>22</u> |
| <ul style="list-style-type: none"> • U kunt deze vertraging vermijden door alleen te luisteren naar de luidspreker die direct op de decoder is aangesloten. | - |



Ik hoor vervormd geluid bij gebruik van de AUX-ingang

| Oplossing | Raadpleeg blz. |
|---|----------------|
| <ul style="list-style-type: none"> De analoge uitgangssignalen van sommige bronnen kunnen behoorlijk sterk zijn. Als het ingangsvolume van het bronapparaat hoog is gezet, zouden de ingangen van het HEOS-apparaat overbelast kunnen raken. Dit zal vermoedelijk geen schade veroorzaken, maar kan tot een vervormd geluid leiden. Stel in eerste instantie het volume van de bron in op een gemiddeld of laag niveau en zet het daarna desgewenst hoger. Als u vervorming hoort, draait u de volumeregeling van het apparaat omlaag. | — |

Verbinden met een WPS-netwerk

| Oplossing | Raadpleeg blz. |
|---|----------------|
| <p>Als uw draadloze router WPS (Wifi Protected Setup™) ondersteunt, kan uw draadloze HEOS-luidspreker optioneel verbinden met uw netwerk met het gebruiken van de “Push Button”-methode door het volgen van deze stappen:</p> <ol style="list-style-type: none"> Druk op de WPS-knop op uw router. Houd, binnen 2 minuten, de verbindingsknop op het achterpaneel van de HEOS-luidspreker ingedrukt gedurende 3 seconden. De LED op de voorkant van de luidspreker zal groen knipperen gedurende meerdere seconden terwijl deze zich verbindt met uw WPS-router. Wanneer de verbinding klaar is, zal de LED op de voorkant van de luidspreker constant blauw branden. | 7 |



Uw luidspreker opnieuw instellen

| Oplossing | Raadpleeg blz. |
|--|----------------|
| <p>Als u uw luidspreker opnieuw instelt, wordt de info over het draadloze netwerk, EQ en de naam gewist, maar blijft de huidige software behouden. U moet Instellingen - Apparaat toevoegen gebruiken om de luidspreker opnieuw te verbinden met het thuisnetwerk voordat deze kan worden gebruikt.</p> <p>Om uw luidspreker opnieuw in te stellen, houdt u de knoppen Verbinden en Bluetooth op de achterkant van de HEOS-luidspreker gedurende 5 seconden ingedrukt tot de LED vooraan oranje begint te knipperen.</p> | – |

De luidspreker herstellen naar de standaard fabriekswaarden

| Oplossing | Raadpleeg blz. |
|---|----------------|
| <p>Als u de standaardwaarden van het HEOS-luidspreker herstelt, worden alle instellingen gewist en wordt de originele software die in de fabriek werd geïnstalleerd, hersteld.</p> <p>Opgelet</p> <ul style="list-style-type: none"> • Alle instellingen worden gewist en er wordt wellicht een downgrade van de software uitgevoerd. <p>Om uw HEOS-luidspreker te herstellen naar de standaard fabriekswaarden, koppelt u de voedingskabel los van de achterkant van het HEOS-luidspreker. Houd de Bluetooth-knop op de achterkant van de HEOS-luidspreker ingedrukt, sluit het netsnoer opnieuw aan en houd de knop ingedrukt tot de LED op de voorkant oranje begint te knipperen.</p> | – |

* Bezoek [HEOSbyDenon.com](https://www.denon.com) voor meer informatie



Contact opnemen met Denon

Alleen voor V.S. & Canada:

Als uw verder hulp nodig hebt bij uw HEOS-product, gelieve contact op te nemen met HEOS via Denon klanten ondersteuningsdienst hieronder:

Website: www.HEOSbyDenon.com/Support

Email: Support@HEOSbyDenon.com

Live chat: www.HEOSbyDenon.com/LiveChat

Telefoon: gratis (855) 499 2820

(M-V 10.00 tot 22.00 EST / Zat 12.00 tot 20.00 EST)







Voor de andere regio:

Als u extra hulp nodig hebt bij het oplossen van problemen, kunt u contact opnemen met de Denon-klantendienst van in uw gebied of HEOSbyDenon.com bezoeken

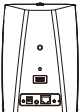

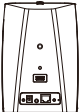

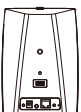

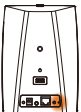



Tabel status-LED









[Voorbeeld] HEOS 1

| Werking van het apparaat | Beschrijving | LED actie voor | LED actie achter |
|--------------------------|---|--|--|
| Uit | Geen wisselstroom of Diepe stand-by |  (uit) |  (uit) |
| Aansluiten | Opstarten |  (knipperen) |  (uit) |
| Aan | Voorgeconfigureerd en aangesloten op uw netwerk |  (stabiel) |  (uit) |
| Aan | Niet verbonden met uw netwerk |  (stabiel) |  (stabiel) |











| Werking van het apparaat | Beschrijving | LED actie voor | LED actie achter |
|--------------------------|------------------------------|--|--|
| Netwerk wijzigen | Verbinden met uw netwerk |  (knipperen) |  (uit) |
| Instelling | Niet verbonden |  (stabiel) |  (stabiel) |
| | De Connect-knop is ingedrukt |  (knipperen) |  (knipperen) |
| | De kabelaan sluiting is OK |  (stabiel) |  (stabiel) |











| Werking van het apparaat | Beschrijving | LED actie voor | LED actie achter |
|--------------------------|--|--|--|
| | Verbinden met uw netwerk |  (knipperen) |  (uit) |
| | Geconfigureerd en verbonden met uw netwerk |  (stabiel) |  (uit) |
| | Fout |  (stabiel) |  (stabiel) |
| Update | Bijwerken |  (knipperen) |  (knipperen) |









| Werking van het apparaat | Beschrijving | LED actie voor | LED actie achter |
|--------------------------|---|---|--|
| | Opnieuw opstarten |  (knipperen) |  (uit) |
| | Voorgeconfigureerd en aangesloten op uw netwerk |  (stabiel) |  (uit) |
| Resetten | Softwarereset - gebruikersinstellingen wissen |  (snel knipperen) |  (stabiel) |
| | Hardwarereset - Fabriekswaarden herstellen |  (knipperen) |  (stabiel) |



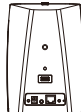

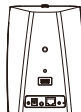

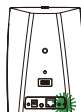



| Werking van het apparaat | Beschrijving | LED actie voor | LED actie achter |
|--------------------------|----------------------------|--|--|
| | Opnieuw opstarten |  (knipperen) |  (uit) |
| | Gereed-niet geconfigureerd |  (stabiel) |  (stabiel) |
| Fouten | Firmwarefout |  (langzaam knipperen (NIET vervagen)) |  (uit) |
| | Hardwarefout |  (snel knipperen) |  (uit) |







| Werking van het apparaat | Beschrijving | LED actie voor | LED actie achter |
|--------------------------|-----------------------------|---|---|
| | Netwerkfout |  (stabiel) |  (stabiel) |
| Volumeregeling | |  (snel knipperen) |  (uit) |
| Dempen | |  (langzaam knipperen) |  (uit) |
| WPS | er is een WPS-sessie actief |  (snel knipperen) |  (snel knipperen) |



| Werking van het apparaat | Beschrijving | LED actie voor | LED actie achter |
|--------------------------|-----------------|---|--|
| | WPS aangesloten |  (stabiël gedurende 3 sec.) |  (stabiël) |
| | WPS time-out |  (stabiël gedurende 3 sec.) |  (stabiël) |
| Energiebeheer | Snelstartmodus |  (stabiël) |  (uit) |
| | Diepe stand-by |  (uit) |  (uit) |

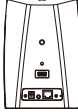

| Werking van het apparaat | Beschrijving | LED actie voor | LED actie achter |
|--------------------------|-------------------------------|---|---|
| Bluetooth | Bluetooth koppelen is actief |  (knippert twee keer) |  (knippert twee keer) |
| | Verbonden (geen netwerk) |  (knippert één keer) |  (uit) |
| | Bluetooth koppelen is mislukt |  (stabiel gedurende 3 sec.) |  (stabiel gedurende 3 sec.) |





Batterij-indicator van HEOS 1 Go Pack

De batterij-indicator gebruikt 4 LED's om ongeveer de resterende tijd van de interne batterij aan te geven en de status van het oplaadproces wanneer deze op een stopcontact is aangesloten.



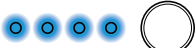

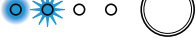
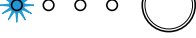
■ Wanneer aangesloten op wisselstroomlader/voeding (opladen)

Tijdens het opladen brandt de batterij-indicator altijd.

| Modus | Batterijstatus | LED |
|---------|----------------|---|
| Opladen | 100 % |  |
| Opladen | 76 – 99 % |  |
| Opladen | 51 – 75 % |  |
| Opladen | 26 – 50 % |  |
| Opladen | 0 – 25 % |  |

■ Bij gebruik op batterij

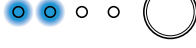
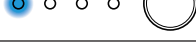
Statusknop indrukken en loslaten om het resterende batterijvermogen te controleren. Het resterend batterijvermogen wordt ongeveer 5 seconden weergegeven.

| Modus | Batterijstatus | LED |
|------------------------|----------------|---|
| Bediening via batterij | 76 – 100 % |  |
| Bediening via batterij | 51 – 75 % |  |
| Bediening via batterij | 26 – 50 % |  |
| Bediening via batterij | 6 – 25 % |  |
| Bediening via batterij | 0 – 5 % |  |



- Indicator laag batterijvermogen: als de batterij bijna leeg is, kan de LED links knipperen. Dit betekent dat de wisselstroomlader zo snel mogelijk moet worden aangesloten.



Ondersteunde bestandstypen en codecs

| Frequentie | Bemonsteringsfrequentie | Bestandsextensie | Codec | Bitsnelheden |
|--|-------------------------|------------------|---------------------------------|-------------------|
| 32/44,1/48 88,2/96/176,4 192 kHz | 16/24-bits | wav | PCM | --- |
| 32 kHz 44,1 kHz 48 kHz | 16-bits | mp3 | MPEG-1 Audio Layer 3 CBR/VBR | 32 – 320 kbps |
| 32 kHz 44,1 kHz 48 kHz | 16-bits | m4a aac | AAC-LC | 48 – 320 kbps |
| 32 kHz 44,1 kHz 48 kHz | 16-bits | wma | wma9 CBR | CBR:48 – 192 kbps |
| 44,1/48 88,2/96/176,4 192 kHz | 16/24-bits | flac | flac | --- |
| 44,1/48 88,2/96/176,4 192 kHz | 16/24-bits | m4a | ALAC | --- |

OPMERKING

- Bestanden die worden beschermd door DRM, zoals Apple's Fairplay DRM, worden niet ondersteund.
- Als u een muziekbron met een hoge bitsnelheid of resolutie selecteert, wordt deze ingesteld op het juiste niveau via de codec voordat het geluid wordt uitgevoerd.



Specificaties

Luidsprekerspecificaties

■ HEOS 3

Draadloos LAN

| | |
|-------------------------|--------------------------------|
| Netwerktipe: | Conform IEEE 802.11 a/b/g/n/ac |
| Benut frequentiebereik: | 2,4 GHz, 5 GHz |

Algemeen

| | |
|--|--------------------------|
| Bedrijfstemperatuur: | 5 °C – 35 °C |
| Voeding: | AC 100 – 240 V, 50/60 Hz |
| Stroomverbruik: | 22 W |
| Stroomverbruik in snelstartmodus: | 4 W |
| Stroomverbruik in diepe stand-bymodus: | 0,3 W |
| Max. analoge invoer: | 1 Vrms |



Afmetingen

Eenheid: mm

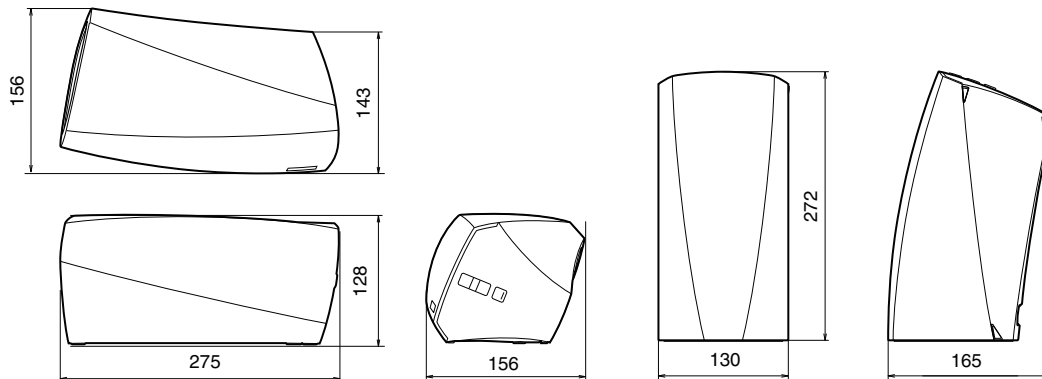

Gewicht: 1,9 kg

Met het oog op verbeteringen, zijn de technische gegevens en het design onderhevig aan wijzigingen zonder kennisgeving.



■ HEOS 1

Draadloos LAN

Netwerktipe:

Conform IEEE 802.11 a/b/g/n/ac

Benut frequentiebereik:

2,4 GHz, 5 GHz

Algemeen

Bedrijfstemperatuur:

5 °C – 35 °C

Voeding:

AC 100 – 240 V, 50/60 Hz

Stroomverbruik:

20 W

Stroomverbruik in snelstartmodus:

4,5 W

Stroomverbruik in diepe stand-bymodus:

0,3 W

Max. analoge invoer:

1 Vrms



Afmetingen

Eenheid: mm

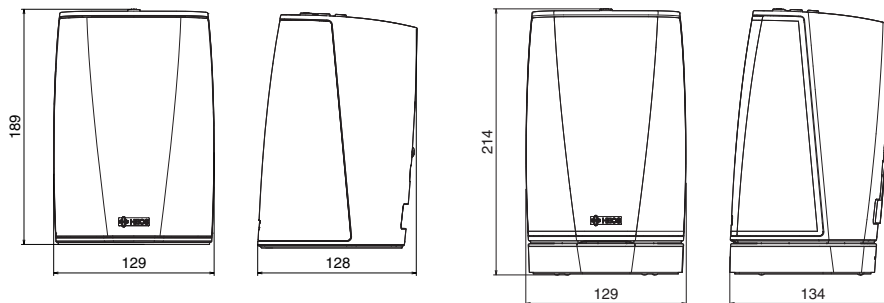

Gewicht:

HEOS 1: 1,4 kg

HEOS 1 + Go Pack: 1,7 kg

Met het oog op verbeteringen, zijn de technische gegevens en het design onderhevig aan wijzigingen zonder kennisgeving.



Informatie

Handelsmerken



Google Play is een handelsmerk van Google Inc.



Apple, het Apple-logo, iPad, iPhone en iPod touch zijn handelsmerken van Apple Inc., geregistreerd in de V.S. en andere landen. App Store is een servicemerk van Apple Inc.



Amazon, Kindle, Fire en alle verwante logo's zijn handelsmerken van Amazon.com, Inc. of hun aangesloten maatschappijen.



Wi-Fi Protected setup™ logo is handelsmerk van Wi-Fi Alliance.



Het Bluetooth®-woordmerk en de logo's zijn gedeponeerde handelsmerken van Bluetooth SIG, Inc. en elk gebruik van dergelijke merken door D&M Holdings Inc. is onder licentie. Andere handelsmerken of handelsnamen zijn deze van hun respectievelijke eigenaars.



Licentie

■ Licentie-informatie voor de software die in het toestel wordt gebruikt

Over de GPL- (GNU-General Public License), LGPL-licentie (GNU Lesser General Public License)

Dit product gebruikt GPL/LGPL-software en software van andere bedrijven.

Nadat u dit product hebt aangeschaft, mag u de broncode van de GPL/LGPL-software die in het product wordt gebruikt, verwerven, wijzigen of distribueren.

Denon biedt de broncode aan op basis van de GPL- en LGPL-licenties aan de huidige kosten na uw aanvraag bij onze klantendienst. We bieden echter geen garanties met betrekking tot de broncode. Wij vragen ook uw begrip dat wij geen ondersteuning bieden voor de inhoud van de broncode.

Dit gedeelte beschrijft de softwarelicentie die wordt gebruikt voor dit toestel. Om de juiste inhoud te behouden, is het origineel (Engels) gebruikt.

□ GPL

| Open Source Used | Version |
|-------------------|------------|
| bridge-utils | 2.8 |
| busybox | 1.21.1 |
| e2fsprogs | 2.0.10-4 |
| Linux kernel | 3.10.74 |
| mtdd-utils | 1.4.3 |
| ntfs-3g_ntfsprogs | 2011.4.12 |
| ntpclient | 2007 |
| u-boot | 2015.01 |
| wireless-tools | version 29 |

□ LGPL

| Open Source Used | Version |
|------------------|---------|
| ffmpeg | 0.8.3 |
| glibc | 2.9 |
| libmms | 0.6.2 |

□ curl-7.24.0

COPYRIGHT AND PERMISSION NOTICE

Copyright (c) 1996 - 2014, Daniel Stenberg, <daniel@haxx.se>. All rights reserved.

Permission to use, copy, modify, and distribute this software for any purpose with or without fee is hereby granted, provided that the above copyright notice and this permission notice appear in all copies.

THE SOFTWARE IS PROVIDED "AS IS", WITHOUT WARRANTY OF ANY KIND, EXPRESS OR IMPLIED, INCLUDING BUT NOT LIMITED TO THE WARRANTIES OF MERCHANTABILITY, FITNESS FOR A PARTICULAR PURPOSE AND NONINFRINGEMENT OF THIRD PARTY RIGHTS. IN NO EVENT SHALL THE AUTHORS OR COPYRIGHT HOLDERS BE LIABLE FOR ANY CLAIM, DAMAGES OR OTHER LIABILITY, WHETHER IN AN ACTION OF CONTRACT, TORT OR OTHERWISE, ARISING FROM, OUT OF OR IN CONNECTION WITH THE SOFTWARE OR THE USE OR OTHER DEALINGS IN THE SOFTWARE.

Except as contained in this notice, the name of a copyright holder shall not be used in advertising or otherwise to promote the sale, use or other dealings in this Software without prior written authorization of the copyright holder.



❑ e2fsprogs-libs-1.40.8/lib/uuid

Redistribution and use in source and binary forms, with or without modification, are permitted provided that the following conditions are met:

1. Redistributions of source code must retain the above copyright notice, and the entire permission notice in its entirety, including the disclaimer of warranties.
2. Redistributions in binary form must reproduce the above copyright notice, this list of conditions and the following disclaimer in the documentation and/or other materials provided with the distribution.
3. The name of the author may not be used to endorse or promote products derived from this software without specific prior written permission.

THIS SOFTWARE IS PROVIDED "AS IS" AND ANY EXPRESS OR IMPLIED WARRANTIES, INCLUDING, BUT NOT LIMITED TO, THE IMPLIED WARRANTIES OF MERCHANTABILITY AND FITNESS FOR A PARTICULAR PURPOSE, ALL OF WHICH ARE HEREBY DISCLAIMED. IN NO EVENT SHALL THE AUTHOR BE LIABLE FOR ANY DIRECT, INDIRECT, INCIDENTAL, SPECIAL, EXEMPLARY, OR CONSEQUENTIAL DAMAGES (INCLUDING, BUT NOT LIMITED TO, PROCUREMENT OF SUBSTITUTE GOODS OR SERVICES; LOSS OF USE, DATA, OR PROFITS; OR BUSINESS INTERRUPTION) HOWEVER CAUSED AND ON ANY THEORY OF LIABILITY, WHETHER IN CONTRACT, STRICT LIABILITY, OR TORT (INCLUDING NEGLIGENCE OR OTHERWISE) ARISING IN ANY WAY OUT OF THE USE OF THIS SOFTWARE, EVEN IF NOT ADVISED OF THE POSSIBILITY OF SUCH DAMAGE.

❑ expat-2.0.1

Copyright (c) 1998, 1999, 2000 Thai Open Source Software Center Ltd and Clark Cooper

Copyright (c) 2001, 2002, 2003, 2004, 2005, 2006 Expat maintainers.

Permission is hereby granted, free of charge, to any person obtaining a copy of this software and associated documentation files (the "Software"), to deal in the Software without restriction, including without limitation the rights to use, copy, modify, merge, publish, distribute, sublicense, and/or sell copies of the Software, and to permit persons to whom the Software is furnished to do so, subject to the following conditions:

The above copyright notice and this permission notice shall be included in all copies or substantial portions of the Software.

THE SOFTWARE IS PROVIDED "AS IS", WITHOUT WARRANTY OF ANY KIND, EXPRESS OR IMPLIED, INCLUDING BUT NOT LIMITED TO THE WARRANTIES OF MERCHANTABILITY, FITNESS FOR A PARTICULAR PURPOSE AND NONINFRINGEMENT.

IN NO EVENT SHALL THE AUTHORS OR COPYRIGHT HOLDERS BE LIABLE FOR ANY CLAIM, DAMAGES OR OTHER LIABILITY, WHETHER IN AN ACTION OF CONTRACT, TORT OR OTHERWISE, ARISING FROM, OUT OF OR IN CONNECTION WITH THE SOFTWARE OR THE USE OR OTHER DEALINGS IN THE SOFTWARE.



❑ getopt

<http://cvsweb.netbsd.org/bsdweb.cgi/src/lib/libc/stdlib/>

Copyright (c) 1987, 1993, 1994 The Regents of the University of California. All rights reserved.

Redistribution and use in source and binary forms, with or without modification, are permitted provided that the following conditions are met:

1. Redistributions of source code must retain the above copyright notice, this list of conditions and the following disclaimer.
2. Redistributions in binary form must reproduce the above copyright notice, this list of conditions and the following disclaimer in the documentation and/or other materials provided with the distribution.
3. Neither the name of the University nor the names of its contributors may be used to endorse or promote products derived from this software without specific prior written permission.

THIS SOFTWARE IS PROVIDED BY THE REGENTS AND CONTRIBUTORS "AS IS" AND ANY EXPRESS OR IMPLIED WARRANTIES, INCLUDING, BUT NOT LIMITED TO, THE IMPLIED WARRANTIES OF MERCHANTABILITY AND FITNESS FOR A PARTICULAR PURPOSE ARE DISCLAIMED. IN NO EVENT SHALL THE REGENTS OR CONTRIBUTORS BE LIABLE FOR ANY DIRECT, INDIRECT, INCIDENTAL, SPECIAL, EXEMPLARY, OR CONSEQUENTIAL DAMAGES (INCLUDING, BUT NOT LIMITED TO, PROCUREMENT OF SUBSTITUTE GOODS OR SERVICES; LOSS OF USE, DATA, OR PROFITS; OR BUSINESS INTERRUPTION) HOWEVER CAUSED AND ON ANY THEORY OF LIABILITY, WHETHER IN CONTRACT, STRICT LIABILITY, OR TORT (INCLUDING NEGLIGENCE OR OTHERWISE) ARISING IN ANY WAY OUT OF THE USE OF THIS SOFTWARE, EVEN IF ADVISED OF THE POSSIBILITY OF SUCH DAMAGE.

❑ jQuery

Copyright 2014 jQuery Foundation and other contributors

<http://jquery.com/>

Permission is hereby granted, free of charge, to any person obtaining a copy of this software and associated documentation files (the "Software"), to deal in the Software without restriction, including without limitation the rights to use, copy, modify, merge, publish, distribute, sublicense, and/or sell copies of the Software, and to permit persons to whom the Software is furnished to do so, subject to the following conditions:

The above copyright notice and this permission notice shall be included in all copies or substantial portions of the Software.

THE SOFTWARE IS PROVIDED "AS IS", WITHOUT WARRANTY OF ANY KIND, EXPRESS OR IMPLIED, INCLUDING BUT NOT LIMITED TO THE WARRANTIES OF MERCHANTABILITY, FITNESS FOR A PARTICULAR PURPOSE AND NONINFRINGEMENT. IN NO EVENT SHALL THE AUTHORS OR COPYRIGHT HOLDERS BE LIABLE FOR ANY CLAIM, DAMAGES OR OTHER LIABILITY, WHETHER IN AN ACTION OF CONTRACT, TORT OR OTHERWISE, ARISING FROM, OUT OF OR IN CONNECTION WITH THE SOFTWARE OR THE USE OR OTHER DEALINGS IN THE SOFTWARE.



❑ libpcap-1.4.0

License: BSD

Redistribution and use in source and binary forms, with or without modification, are permitted provided that the following conditions are met:

1. Redistributions of source code must retain the above copyright notice, this list of conditions and the following disclaimer.
2. Redistributions in binary form must reproduce the above copyright notice, this list of conditions and the following disclaimer in the documentation and/or other materials provided with the distribution.
3. The names of the authors may not be used to endorse or promote products derived from this software without specific prior written permission.

THIS SOFTWARE IS PROVIDED "AS IS" AND WITHOUT ANY EXPRESS OR IMPLIED WARRANTIES, INCLUDING, WITHOUT LIMITATION, THE IMPLIED WARRANTIES OF MERCHANTABILITY AND FITNESS FOR A PARTICULAR PURPOSE.

❑ libtar-1.2.11

Copyright (c) 1998-2003 University of Illinois Board of Trustees

Copyright (c) 1998-2003 Mark D. Roth

All rights reserved.

Developed by: Campus Information Technologies and Educational Services, University of Illinois at Urbana-Champaign

Permission is hereby granted, free of charge, to any person obtaining a copy of this software and associated documentation files (the "Software"), to deal with the Software without restriction, including without limitation the rights to use, copy, modify, merge, publish, distribute, sublicense, and/or sell copies of the Software, and to permit persons to whom the Software is furnished to do so, subject to the following conditions:

- * Redistributions of source code must retain the above copyright notice, this list of conditions and the following disclaimers.
- * Redistributions in binary form must reproduce the above copyright notice, this list of conditions and the following disclaimers in the documentation and/or other materials provided with the distribution.
- * Neither the names of Campus Information Technologies and Educational Services, University of Illinois at Urbana-Champaign, nor the names of its contributors may be used to endorse or promote products derived from this Software without specific prior written permission.

THE SOFTWARE IS PROVIDED "AS IS", WITHOUT WARRANTY OF ANY KIND, EXPRESS OR IMPLIED, INCLUDING BUT NOT LIMITED TO THE WARRANTIES OF MERCHANTABILITY, FITNESS FOR A PARTICULAR PURPOSE AND NONINFRINGEMENT.

IN NO EVENT SHALL THE CONTRIBUTORS OR COPYRIGHT HOLDERS BE LIABLE FOR ANY CLAIM, DAMAGES OR OTHER LIABILITY, WHETHER IN AN ACTION OF CONTRACT, TORT OR OTHERWISE, ARISING FROM, OUT OF OR IN CONNECTION WITH THE SOFTWARE OR THE USE OR OTHER DEALINGS WITH THE SOFTWARE.



❑ mDNS 320.10.80

The majority of the source code in the mDNSResponder project is licensed under the terms of the Apache License, Version 2.0, available from:

<<http://www.apache.org/licenses/LICENSE-2.0>>

To accommodate license compatibility with the widest possible range of client code licenses, the shared library code, which is linked at runtime into the same address space as the client using it, is licensed under the terms of the “Three-Clause BSD License”.

The Linux Name Service Switch code, contributed by National ICT Australia Ltd (NICTA) is licensed under the terms of the NICTA Public Software Licence (which is substantially similar to the “Three-Clause BSD License”, with some additional language pertaining to Australian law).

❑ mongoose

<https://github.com/cesanta/mongoose/>

Copyright (c) 2004-2013 Sergey Lyubka

Permission is hereby granted, free of charge, to any person obtaining a copy of this software and associated documentation files (the “Software”), to deal in the Software without restriction, including without limitation the rights to use, copy, modify, merge, publish, distribute, sublicense, and/or sell copies of the Software, and to permit persons to whom the Software is furnished to do so, subject to the following conditions:

The above copyright notice and this permission notice shall be included in all copies or substantial portions of the Software.

THE SOFTWARE IS PROVIDED “AS IS”, WITHOUT WARRANTY OF ANY KIND, EXPRESS OR IMPLIED, INCLUDING BUT NOT LIMITED TO THE WARRANTIES OF MERCHANTABILITY, FITNESS FOR A PARTICULAR PURPOSE AND NONINFRINGEMENT. IN NO EVENT SHALL THE AUTHORS OR COPYRIGHT HOLDERS BE LIABLE FOR ANY CLAIM, DAMAGES OR OTHER LIABILITY, WHETHER IN AN ACTION OF CONTRACT, TORT OR OTHERWISE, ARISING FROM, OUT OF OR IN CONNECTION WITH THE SOFTWARE OR THE USE OR OTHER DEALINGS IN THE SOFTWARE.



❏ openssl-1.0.0d

Copyright (c) 1998-2011 The OpenSSL Project. All rights reserved.

Redistribution and use in source and binary forms, with or without modification, are permitted provided that the following conditions are met:

1. Redistributions of source code must retain the above copyright notice, this list of conditions and the following disclaimer.
2. Redistributions in binary form must reproduce the above copyright notice, this list of conditions and the following disclaimer in the documentation and/or other materials provided with the distribution.
3. All advertising materials mentioning features or use of this software must display the following acknowledgment:
“This product includes software developed by the OpenSSL Project for use in the OpenSSL Toolkit. (<http://www.openssl.org/>)”
4. The names “OpenSSL Toolkit” and “OpenSSL Project” must not be used to endorse or promote products derived from this software without prior written permission. For written permission, please contact openssl-core@openssl.org.
5. Products derived from this software may not be called “OpenSSL” nor may “OpenSSL” appear in their names without prior written permission of the OpenSSL Project.
6. Redistributions of any form whatsoever must retain the following acknowledgment:
“This product includes software developed by the OpenSSL Project for use in the OpenSSL Toolkit (<http://www.openssl.org/>)”

THIS SOFTWARE IS PROVIDED BY THE OpenSSL PROJECT “AS IS” AND ANY EXPRESSED OR IMPLIED WARRANTIES, INCLUDING, BUT NOT LIMITED TO, THE IMPLIED WARRANTIES OF MERCHANTABILITY AND FITNESS FOR A PARTICULAR PURPOSE ARE DISCLAIMED. IN NO EVENT SHALL THE OpenSSL PROJECT OR ITS CONTRIBUTORS BE LIABLE FOR ANY DIRECT, INDIRECT, INCIDENTAL, SPECIAL, EXEMPLARY, OR CONSEQUENTIAL DAMAGES (INCLUDING, BUT NOT LIMITED TO, PROCUREMENT OF SUBSTITUTE GOODS OR SERVICES; LOSS OF USE, DATA, OR PROFITS; OR BUSINESS INTERRUPTION) HOWEVER CAUSED AND ON ANY THEORY OF LIABILITY, WHETHER IN CONTRACT, STRICT LIABILITY, OR TORT (INCLUDING NEGLIGENCE OR OTHERWISE) ARISING IN ANY WAY OUT OF THE USE OF THIS SOFTWARE, EVEN IF ADVISED OF THE POSSIBILITY OF SUCH DAMAGE.

Dit product omvat cryptografische software, geschreven door Eric Young (eay@cryptsoft.com). Dit product bevat software, geschreven door Tim Hudson (tjh@cryptsoft.com).



❑ portmap-6.0

Copyright (c) 1990 The Regents of the University of California.

- * All rights reserved.
- * Redistribution and use in source and binary forms, with or without modification, are permitted provided that the following conditions are met:
 1. Redistributions of source code must retain the above copyright notice, this list of conditions and the following disclaimer.
 2. Redistributions in binary form must reproduce the above copyright notice, this list of conditions and the following disclaimer in the documentation and/or other materials provided with the distribution.
 3. A ll advertising materials mentioning features or use of this software must display the following acknowledgement:
This product includes software developed by the University of California, Berkeley and its contributors.
 4. Neither the name of the University nor the names of its contributors may be used to endorse or promote products derived from this software without specific prior written permission.
- * THIS SOFTWARE IS PROVIDED BY THE REGENTS AND CONTRIBUTORS "AS IS" AND ANY EXPRESS OR IMPLIED WARRANTIES, INCLUDING, BUT NOT LIMITED TO, THE IMPLIED WARRANTIES OF MERCHANTABILITY AND FITNESS FOR A PARTICULAR PURPOSE ARE DISCLAIMED. IN NO EVENT SHALL THE REGENTS OR CONTRIBUTORS BE LIABLE FOR ANY DIRECT, INDIRECT, INCIDENTAL, SPECIAL, EXEMPLARY, OR CONSEQUENTIAL DAMAGES (INCLUDING, BUT NOT LIMITED TO, PROCUREMENT OF SUBSTITUTE GOODS OR SERVICES; LOSS OF USE, DATA, OR PROFITS; OR BUSINESS INTERRUPTION) HOWEVER CAUSED AND ON ANY THEORY OF LIABILITY, WHETHER IN CONTRACT, STRICT LIABILITY, OR TORT (INCLUDING NEGLIGENCE OR OTHERWISE) ARISING IN ANY WAY OUT OF THE USE OF THIS SOFTWARE, EVEN IF ADVISED OF THE POSSIBILITY OF SUCH DAMAGE.

❑ pstdint.h-0.1.12

- * BSD License:
- * Copyright (c) 2005-2011 Paul Hsieh
- * All rights reserved.
- * Redistribution and use in source and binary forms, with or without modification, are permitted provided that the following conditions are met:
 1. Redistributions of source code must retain the above copyright notice, this list of conditions and the following disclaimer.
 2. Redistributions in binary form must reproduce the above copyright notice, this list of conditions and the following disclaimer in the documentation and/or other materials provided with the distribution.
 3. The name of the author may not be used to endorse or promote products derived from this software without specific prior written permission.
- * THIS SOFTWARE IS PROVIDED BY THE AUTHOR "AS IS" AND ANY EXPRESS OR IMPLIED WARRANTIES, INCLUDING, BUT NOT LIMITED TO, THE IMPLIED WARRANTIES OF MERCHANTABILITY AND FITNESS FOR A PARTICULAR PURPOSE ARE DISCLAIMED.
- * IN NO EVENT SHALL THE AUTHOR BE LIABLE FOR ANY DIRECT, INDIRECT, INCIDENTAL, SPECIAL, EXEMPLARY, OR CONSEQUENTIAL DAMAGES (INCLUDING, BUT NOT LIMITED TO, PROCUREMENT OF SUBSTITUTE GOODS OR SERVICES; LOSS OF USE, DATA, OR PROFITS; OR BUSINESS INTERRUPTION) HOWEVER CAUSED AND ON ANY THEORY OF LIABILITY, WHETHER IN CONTRACT, STRICT LIABILITY, OR TORT (INCLUDING NEGLIGENCE OR OTHERWISE) ARISING IN ANY WAY OUT OF THE USE OF THIS SOFTWARE, EVEN IF ADVISED OF THE POSSIBILITY OF SUCH DAMAGE.



❑ **rl78flash 2000.3.1**

License

=====

The MIT License (MIT)

Copyright (c) 2012 Maxim Salov

Permission is hereby granted, free of charge, to any person obtaining a copy of this software and associated documentation files (the "Software"), to deal in the Software without restriction, including without limitation the rights to use, copy, modify, merge, publish, distribute, sublicense, and/or sell copies of the Software, and to permit persons to whom the Software is furnished to do so, subject to the following conditions:

The above copyright notice and this permission notice shall be included in all copies or substantial portions of the Software.

THE SOFTWARE IS PROVIDED "AS IS", WITHOUT WARRANTY OF ANY KIND, EXPRESS OR IMPLIED, INCLUDING BUT NOT LIMITED TO THE WARRANTIES OF MERCHANTABILITY, FITNESS FOR A PARTICULAR PURPOSE AND NONINFRINGEMENT. IN NO EVENT SHALL THE AUTHORS OR COPYRIGHT HOLDERS BE LIABLE FOR ANY CLAIM, DAMAGES OR OTHER LIABILITY, WHETHER IN AN ACTION OF CONTRACT, TORT OR OTHERWISE, ARISING FROM, OUT OF OR IN CONNECTION WITH THE SOFTWARE OR THE USE OR OTHER DEALINGS IN THE SOFTWARE.

❑ **sqlite 2003.5.7**

SQLite Copyright

SQLite is in the
Public Domain

All of the code and documentation in SQLite has been dedicated to the public domain by the authors. All code authors, and representatives of the companies they work for, have signed affidavits dedicating their contributions to the public domain and originals of those signed affidavits are stored in a firesafe at the main offices of Hwaci. Anyone is free to copy, modify, publish, use, compile, sell, or distribute the original SQLite code, either in source code form or as a compiled binary, for any purpose, commercial or non-commercial, and by any means.

The previous paragraph applies to the deliverable code and documentation in SQLite - those parts of the SQLite library that you actually bundle and ship with a larger application. Some scripts used as part of the build process (for example the "configure" scripts generated by autoconf) might fall under other open-source licenses. Nothing from these build scripts ever reaches the final deliverable SQLite library, however, and so the licenses associated with those scripts should not be a factor in assessing your rights to copy and use the SQLite library.

All of the deliverable code in SQLite has been written from scratch. No code has been taken from other projects or from the open internet. Every line of code can be traced back to its original author, and all of those authors have public domain dedications on file. So the SQLite code base is clean and is uncontaminated with licensed code from other projects.



❑ **strncpy.c , v1.11**

- * Copyright (c) 1998 Todd C. Miller <Todd.Miller@courtesan.com>
- * Permission to use, copy, modify, and distribute this software for any purpose with or without fee is hereby granted, provided that the above copyright notice and this permission notice appear in all copies.
- * THE SOFTWARE IS PROVIDED "AS IS" AND THE AUTHOR DISCLAIMS ALL WARRANTIES WITH REGARD TO THIS SOFTWARE INCLUDING ALL IMPLIED WARRANTIES OF MERCHANTABILITY AND FITNESS. IN NO EVENT SHALL THE AUTHOR BE LIABLE FOR ANY SPECIAL, DIRECT, INDIRECT, OR CONSEQUENTIAL DAMAGES OR ANY DAMAGES WHATSOEVER RESULTING FROM LOSS OF USE, DATA OR PROFITS, WHETHER IN AN ACTION OF CONTRACT, NEGLIGENCE OR OTHER TORTIOUS ACTION, ARISING OUT OF OR IN CONNECTION WITH THE USE OR PERFORMANCE OF THIS SOFTWARE.

❑ **taglib-1.5**

copyright : (C) 2002 - 2008 by Scott Wheeler
email : wheeler@kde.org

"The contents of this file are subject to the Mozilla Public License Version 1.1 (the "License"); you may not use this file except in compliance with the License. You may obtain a copy of the License at <http://www.mozilla.org/MPL/>

Software distributed under the License is distributed on an "AS IS" basis, WITHOUT WARRANTY OF ANY KIND, either express or implied. See the License for the specific language governing rights and limitations under the License.

❑ **tinymce 2002.4.3**

www.sourceforge.net/projects/tinymce
Original file by Yves Berquin.

This software is provided 'as-is', without any express or implied warranty. In no event will the authors be held liable for any damages arising from the use of this software.

Permission is granted to anyone to use this software for any purpose, including commercial applications, and to alter it and redistribute it freely, subject to the following restrictions:

1. The origin of this software must not be misrepresented; you must not claim that you wrote the original software. If you use this software in a product, an acknowledgment in the product documentation would be appreciated but is not required.
2. Altered source versions must be plainly marked as such, and must not be misrepresented as being the original software.
3. This notice may not be removed or altered from any source distribution.



❑ Tremor

<http://wiki.xiph.org/index.php/Tremor>

Copyright (c) 2002, Xiph.org Foundation

Redistribution and use in source and binary forms, with or without modification, are permitted provided that the following conditions are met:

1. Redistributions of source code must retain the above copyright notice, this list of conditions and the following disclaimer.
2. Redistributions in binary form must reproduce the above copyright notice, this list of conditions and the following disclaimer in the documentation and/or other materials provided with the distribution.
3. Neither the name of the Xiph.org Foundation nor the names of its contributors may be used to endorse or promote products derived from this software without specific prior written permission.

THIS SOFTWARE IS PROVIDED BY THE COPYRIGHT HOLDERS AND CONTRIBUTORS "AS IS" AND ANY EXPRESS OR IMPLIED WARRANTIES, INCLUDING, BUT NOT LIMITED TO, THE IMPLIED WARRANTIES OF MERCHANTABILITY AND FITNESS FOR A PARTICULAR PURPOSE ARE DISCLAIMED. IN NO EVENT SHALL THE FOUNDATION OR CONTRIBUTORS BE LIABLE FOR ANY DIRECT, INDIRECT, INCIDENTAL, SPECIAL, EXEMPLARY, OR CONSEQUENTIAL DAMAGES (INCLUDING, BUT NOT LIMITED TO, PROCUREMENT OF SUBSTITUTE GOODS OR SERVICES; LOSS OF USE, DATA, OR PROFITS; OR BUSINESS INTERRUPTION) HOWEVER CAUSED AND ON ANY THEORY OF LIABILITY, WHETHER IN CONTRACT, STRICT LIABILITY, OR TORT (INCLUDING NEGLIGENCE OR OTHERWISE) ARISING IN ANY WAY OUT OF THE USE OF THIS SOFTWARE, EVEN IF ADVISED OF THE POSSIBILITY OF SUCH DAMAGE.

❑ zlib

<http://www.zlib.net/>

zlib.h -- interface of the 'zlib' general purpose compression library version 1.2.3, July 18th, 2005

Copyright (C) 1995-2004 Jean-loup Gailly and Mark Adler

This software is provided 'as-is', without any express or implied warranty. In no event will the authors be held liable for any damages arising from the use of this software.

Permission is granted to anyone to use this software for any purpose, including commercial applications, and to alter it and redistribute it freely, subject to the following restrictions:

1. The origin of this software must not be misrepresented; you must not claim that you wrote the original software. If you use this software in a product, an acknowledgment in the product documentation would be appreciated but is not required.
2. Altered source versions must be plainly marked as such, and must not be misrepresented as being the original software.
3. This notice may not be removed or altered from any source distribution.

Jean-loup Gailly jloup@gzip.org, Mark Adler
madler@alumni.caltech.edu

■ De Spotify-software is onderhevig aan licenties van derden die u hier vindt:

www.spotify.com/connect/third-party-licenses





DENON®

HEOSbyDenon.com

3520 10467 00AD

Copyright © 2016 D&M Holdings Inc. All Rights Reserved.