

Gebruikershandleiding

LS50 Wireless II

Inhoudsopgave

1. Inleiding	5
2. Algemene informatie	6
2.1 Gebruikershandleiding lezen en bewaren	6
2.2 Definities van symbolen/signaalwoorden	6
3. Inhoud van de verpakking en uitpakken	7
4. Instellen van de LS50 Wireless II	8
4.1 Selecteren van een geschikte router.....	8
4.2 Verbinden met het stroomnet.....	9
4.3 Aansluiten op netwerk.....	10
4.3.1 Het installeren van de KEF Connect-App.....	10
4.3.2 Gebruik van iOS-apparaten.....	11
4.3.3 Gebruik van Android-apparaten met Google Play Service.....	13
4.3.4 Gebruik van Android-apparaten zonder Google Play Service.....	15
4.4 Plaatsing van de luidsprekers en verbinding.....	17
5. Interface voor verbinding en bediening	18
5.1 Voorpaneel	18
5.2 Achterpaneel.....	19
5.3 Onderpaneel.....	21
5.4 Bovenpaneel.....	22
5.5 Afstandsbediening.....	23
5.6 KEF Connect-App.....	24
6. Streamen via wifi	25
6.1 Draadloze streamingprotocollen	25
6.1.1 AirPlay 2.....	25
6.1.2 Chromecast.....	26
6.1.3 ROON Ready (binnenkort).....	27
6.1.4 Eigen protocollen van muziekstreaming-apps.....	28
6.1.4.1 Spotify Connect.....	28
6.1.4.2 QPlay.....	29
6.1.4.3 TIDAL Connect	30
6.1.5 Streamen met de KEF Connect-App.....	31
6.1.5.1 Amazon Music.....	31
6.1.5.2 Deezer.....	31
6.1.5.3 Qobuz.....	31
6.1.5.4 Spotify.....	31
6.1.5.5 TIDAL.....	32
6.1.5.6 Internetradio.....	32
6.1.5.7 Podcast.....	32
6.1.6 Afspelen UPnP.....	32
6.2 Tips voor het kiezen van streamingprotocollen.....	33
7. Streamen naar meerdere kamers	34
7.1 AirPlay 2.....	34
7.2 Chromecast.....	34
7.3 ROON.....	36

8. Spraakbesturing via mobiel apparaat	37
8.1 Siri.....	37
8.2 Google Assistant.....	37
9. Afspelen met bluetooth	38
9.1 Selecteren van de bluetoothmodus.....	38
9.2 Bluetooth koppelen.....	38
9.3 Bedieningsfuncties voor afspelen.....	39
10. Afspelen met HDMI eARC-input	40
10.1 Verbinding met HDMI-kabel.....	40
10.2 Selecteren van tv-modus.....	41
10.3 Bedieningsfuncties voor afspelen.....	41
11. Afspelen via optische ingang.....	42
11.1 Verbinding met optische kabel	42
11.2 Selecteren van de optische modus.....	43
11.3 Bedieningsfuncties voor afspelen.....	43
12. Afspelen via de coaxiale ingang	44
12.1 Verbinding met coaxiale kabel.....	44
12.2 Selecteren van de coaxiale modus	45
12.3 Bedieningsfuncties voor afspelen.....	45
13. Afspelen via de Aux-ingang.....	46
13.1 Verbinden met audiokabel.....	46
13.2 Selecteren van de Aux-modus	47
13.3 Bedieningsfuncties voor afspelen.....	47
14. Gebruik van de KEF Connect-App	48
14.1 Home (startscherm)	48
14.1.1 Overzicht.....	48
14.1.2 Wijzigen van het startscherm (binnenkort).....	49
14.2 Afstandsbediening.....	49
14.3 Muziekcontent.....	50
14.3.1 Muziek afspelen van muziekstreamingdiensten.....	51
14.3.1.1 Amazon Music.....	51
14.3.1.2 Deezer.....	52
14.3.1.3 Qobuz.....	53
14.3.1.4 Spotify.....	54
14.3.1.5 Tidal.....	54
14.3.1.6 Internetradio.....	55
14.3.1.7 Podcast.....	55
14.3.2 Bedieningsfuncties voor afspelen.....	56
14.3.2.1 Afspeelscherm.....	56
14.3.2.2 Zoeken	56
14.3.2.3 Favorieten	57
14.3.2.4 Wachtrij.....	58
14.3.2.5 Afspeellijsten	60
14.4 Equalizing.....	62
14.4.1 Normale modus.....	62
14.4.2 Expert mode (Expertmodus).....	64
14.4.3 Selecteren van een geluidsprofiel.....	67

14.4.4	Herbenoemen van een geluidsprofiel.....	67
14.4.5	Verwijderen van een geluidsprofiel.....	68
14.5	Profiel.....	69
14.6	Uw luidsprekers kiezen.....	70
14.6.1	Mijn luidsprekers en luidsprekers in de buurt.....	70
14.6.2	Speaker Info (Informatie over de luidsprekers)	71
14.7	Speaker Preferences (Luidsprekervoorkeuren).....	72
14.7.1	Stroombesparing - Standby mode (Stand-bymodus)	72
14.7.2	Stroombesparing – Second Wake-Up Source (Tweede wekbron).....	72
14.7.3	Niet storen - Start Up Tone (Starttoon) (binnenkort).....	72
14.7.4	Niet storen - blokkering bovenpaneel.....	72
14.7.5	Opties luidsprekersysteem – Cable mode (Kabelmodus).....	73
14.7.6	Opties luidsprekersysteem – Inverse L/R Speakers (Omwisselen L/R luidsprekers).....	73
14.8	Volume.....	74
14.8.1	Volume Display Setting (Weergave-instellingen voor volume)	74
14.8.2	Hardware Volume (Hardware-volume).....	75
14.8.3	Speaker Volume Sensitivity (Gevoeligheid luidsprekervolume).....	75
14.8.4	Maximum Volume (Maximaal volume).....	75
14.8.5	Balance control (Balansbediening)	75
14.9	Firmware-upgrade.....	76
14.9.1	Automatische firmware-upgrade na aansluiten.....	76
14.9.2	Automatische controle firmware.....	76
14.9.3	Handmatige firmware-update.....	76
14.10	Applicatie.....	78
14.10.1	Streaming Settings – Audio Quality (Streaminginstellingen – geluidskwaliteit).....	78
14.10.2	Theme Settings – Dark Theme (Thema-instellingen – donker thema) (binnenkort).....	78
14.10.3	Theme Settings – Reset Home Screen (Thema-instellingen - startscherm resetten) ..	78
14.10.4	Analytics – Improve App/Speaker (Analytische informatie – de app/luidsprekers verbeteren)	79
14.11	Support (Ondersteuning).....	80
15.	Reiniging en onderhoud.....	81
16.	Afvoeren.....	82
16.1	Afvoeren van de verpakking.....	82
16.2	Afvoeren van de luidsprekers	82
16.3	Afvoeren van de batterij.....	82
17.	Veelgestelde vragen en probleemoplossing.....	83
17.1	Instellen	83
17.2	Afspelen en streamen.....	85
17.3	Probleemoplossing.....	87
17.4	Led-indicator.....	90
18.	Appendix.....	93
18.1	Specificaties.....	93
18.2	Verklaring van symbolen.....	95
18.2.1	Waarschuwingssymbolen.....	95
3.0.1	Regionale symbolen.....	96
18.3	IR-commandocodes.....	98

1. Inleiding

Hartelijk bedankt voor uw keuze voor het draadloze luidsprekersysteem van KEF – de LS50 Wireless II.

Innovatie is wat KEF van de concurrentie onderscheidt. Al meer dan 50 jaar loopt KEF voorop bij het onderzoek naar en de ontwikkeling van luidsprekers. We ontwerpen toonaangevende luidsprekers die geen enkele uitdaging uit de weg gaan en die de nieuwste muzikale formaten kunnen weergeven en deze met de hoogst mogelijke kwaliteit kunnen weergeven. Deze traditie wordt nu voortgezet met de LS50 Wireless II, ons compacte maar krachtige luidsprekersysteem voor het digitale muziektijdperk.

De nieuwe KEF LS50 Wireless II is een volledig actief draadloos stereosysteem dat een helder KEF-geluid biedt in combinatie met een instinctieve gebruiksvriendelijkheid en hoogwaardige draadloze mogelijkheden. De LS50 Wireless II is volledig opnieuw ontwikkeld en in staat om naadloos elke bron af te spelen. Het is het enige hifysysteem dat u ooit nodig zult hebben in twee perfect geproportioneerde en met precisie gemaakte luidsprekerkasten.

Lees deze gebruikershandleiding zorgvuldig door en volg de aanwijzingen voordat u het luidsprekersysteem in gebruik neemt.

2. Algemene informatie

2.1 Gebruikershandleiding lezen en bewaren



Deze gebruikershandleiding hoort bij het luidsprekersysteem LS50 Wireless II (hierna "luidsprekers" genoemd) en bevat belangrijke informatie over het instellen en het gebruik.

Lees deze gebruikershandleiding en de veiligheidsinformatie (als apart boekje) zorgvuldig door voordat u de luidsprekers gebruikt. Dit geldt vooral voor de veiligheidsinformatie. Als deze niet in acht wordt genomen, kan dit tot lichamelijk letsel of schade aan de luidsprekers leiden.

Bewaar de gebruikershandleiding en veiligheidsinformatie voor later gebruik. Zorg dat u ook de gebruikershandleiding en veiligheidsinformatie aan de volgende gebruiker geeft als u de luidsprekers aan iemand anders doorgeeft.

2.2 Definities van symbolen/signaalwoorden

De volgende symbolen en signaalwoorden worden in deze gebruikershandleiding gebruikt.

WAARSCHUWING!

Dit symbool/signaalwoord duidt op een gevaar met een matig risico, dat de dood of ernstig letsel tot gevolg kan hebben wanneer het niet wordt vermeden.

LET OP!

Dit signaalwoord waarschuwt voor mogelijke materiële schade.



Dit signaalwoord biedt u nuttige aanvullende informatie over de omgang met en het gebruik van het product.

3. Inhoud van de verpakking en uitpakken

LET OP!

Risico op schade!

Het gebruik van een scherp mes of een ander puntig voorwerp bij het openen van de verpakking kan de luidsprekers beschadigen.

- Wees voorzichtig bij het openen van de verpakking. Volg de instructies op de verpakking en til de luidsprekers vanaf de zijkant omhoog om beschadiging van de Uni-Q Drivers (luidsprekerconussen) te voorkomen.

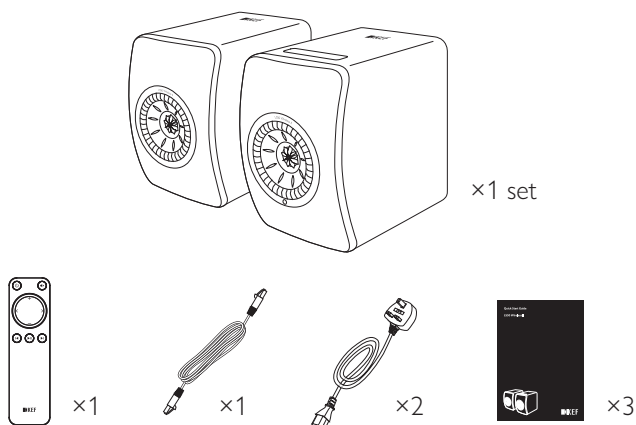

1. Haal de luidsprekers en de accessoires uit de verpakking.
2. Verwijder de rode beschermstickers en papiertjes van de luidsprekers.
3. Controleer of alle onderdelen aanwezig zijn, namelijk:
 - Luidsprekers ×2 (primaire luidspreker ×1, secundaire luidspreker ×1)
 - Afstandsbediening ×1 (met 2 AAA-batterijen)
 - Kabel om de luidsprekers met elkaar te verbinden ×1 (lengte: 3 m)
 - Voedingskabel ×2 (lengte: 2 m, met landspecifieke stekkers)
 - Gedrukte materialen: Snelstartgids, veiligheidsinformatie en garantie-informatie
4. Controleer of de luidsprekers of onderdelen daarvan beschadigd zijn. Gebruik de luidsprekers niet als ze beschadigd zijn, maar neem contact op met de verkoper.

4. Instellen van de LS50 Wireless II

4.1 Selecteren van een geschikte router

De luidsprekers moeten op uw persoonlijke wifinetwerk worden aangesloten (zie hoofdstuk "Aansluiten op netwerk") voor de beste geluidskwaliteit, voor uitgebreide bedieningsmogelijkheden en om te kunnen genieten van het streamen van muziek.

Technische eisen aan uw router

- Netwerkstandaard: IEEE 802.11a/b/g/n/ac, IPv4, IPv6,
 - Frequentieband: Dual-band 2,4 GHz / 5 GHz
-  • Om stabiel te kunnen streamen, raden we een wifinetwerk van 5 GHz aan, vooral voor muziek in hoge resolutie.
- **Verbinding maken met een gast-, kantoor- of openbaar netwerk:** Kantoor-, hotel-, gast- en openbare netwerken hebben vaak aanvullende veiligheids- of authenticatiemethoden waardoor de luidsprekers mogelijk geen verbinding kunnen maken. U heeft mogelijk de hulp van de netwerkbeheerder nodig om het netwerk zodanig te configureren dat de volledige functionaliteit op dit soort netwerken mogelijk is.

4.2 Verbinden met het stroomnet

1. Verbind de voedingskabels met de AC-aansluiting (A) aan de achterkant van de primaire en secundaire luidspreker.

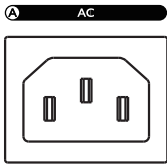

2. Doe de stekkers in het stopcontact.

Als de verbinding met het stroomnet met succes tot stand is gebracht, zal het wifipictogram bovenop de primaire luidspreker wit en amber gaan knipperen. De luidsprekers zijn nu klaar om te worden aangesloten op uw persoonlijke wifinetwerk via de KEF Connect-App (zie hoofdstuk "Aansluiten op netwerk").

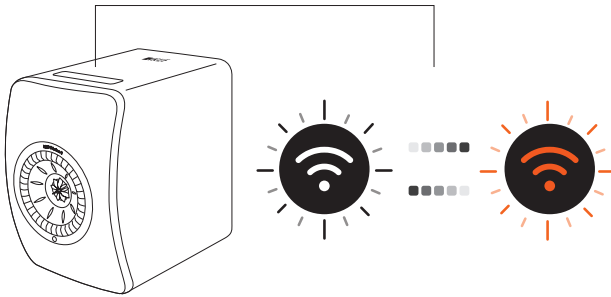

4.3 Aansluiten op netwerk

4.3.1 Het installeren van de KEF Connect-App

Installeer de KEF Connect-App op uw mobiele apparaat om de luidsprekers op uw persoonlijke wifinetwerk aan te sluiten.

1. Zoek naar “KEF Connect” in de App Store of Google Play Store om de KEF Connect-app op uw apparaat met iOS* of Android** te downloaden en te installeren.



2. Start de KEF Connect-App op uw apparaat en maak een gebruikersaccount aan. U kunt inloggen met uw bestaande account bij Facebook, Google of Apple*** of u kunt met uw e-mailadres een KEF-account aanmaken.

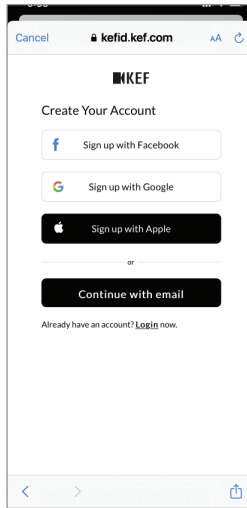
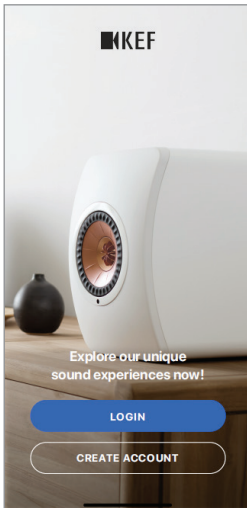

*iOS 13 of nieuwer vereist.

**Android 8 of nieuwer vereist.

***Het gebruik van een Apple-account is alleen beschikbaar op iOS-apparaten.

4.3.2 Gebruik van iOS-apparaten

1. Zorg dat uw mobiele apparaat is verbonden met het netwerk waarop u uw luidspreker wilt aansluiten.
2. Start de KEF Connect-App op uw mobiele apparaat en log in bij de applicatie.
3. Selecteer “LS50 Wireless II” onder “Speakers nearby” (Luidsprekers in de buurt).

De luidsprekers met het waarschuwingsymbool (⚠) zijn nog niet ingesteld. Selecteer de luidsprekers met het waarschuwingsymbool om ze aan te sluiten.

De luidsprekers met het vinkje (✓) zijn klaar voor gebruik. Dit pictogram wordt getoond voor luidsprekers die al aangesloten zijn of direct via een kabel met het netwerk verbonden zijn.

4. Selecteer uw lokale wifinetwerk. Druk op “Next” (Volgende) om het aansluitproces te starten.

U kunt de luidsprekers een andere naam geven door op “Speaker name” (Naam luidsprekers) te tikken.

5. Het aansluitproces wordt automatisch uitgevoerd. Tik op “Done” (Klaar) als het proces voltooid is.

[Stap 3–5]

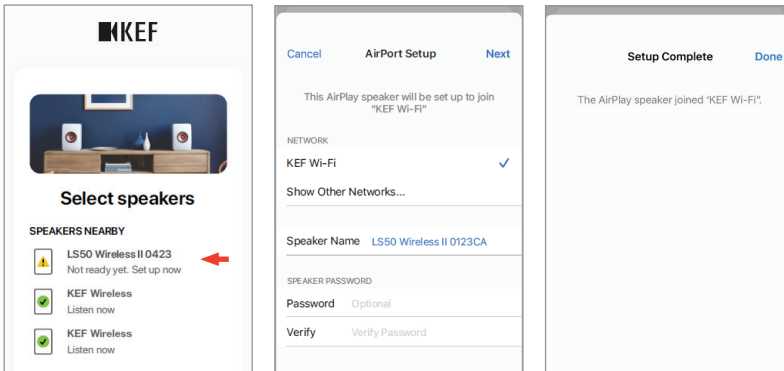



- Het wifipictogram op de bovenkant van de primaire luidspreker blijft wit branden als de luidsprekers met succes zijn verbonden.

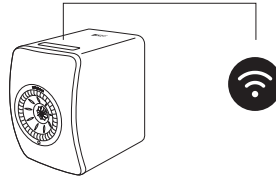

- Na een succesvolle verbinding kunt u mogelijk een melding krijgen dat er een nieuwe firmware beschikbaar is. Volg de instructies in de KEF Connect-app om het updateproces te voltooien.

4.3.3 Gebruik van Android-apparaten met Google Play Service

1. Zorg dat uw mobiele apparaat verbonden is met uw lokale wifinetwerk.
2. Start de KEF Connect-App op uw mobiele apparaat en log in bij de applicatie.
3. Geef de app toegang tot de locatie van uw apparaat als daarom wordt gevraagd.
4. Selecteer “LS50 Wireless II” onder “Speakers nearby” (Luidsprekers in de buurt).

De luidsprekers met het waarschuwingsymbool () zijn nog niet ingesteld.

De luidsprekers met het vinkje () zijn klaar voor gebruik.

5. Tik op “Open Google Home” (Google Home openen) om verder te gaan. Als uw mobiele apparaat geen Google Home heeft, wordt u gevraagd om de app op uw apparaat te downloaden en te installeren.

[Stap 3–5]

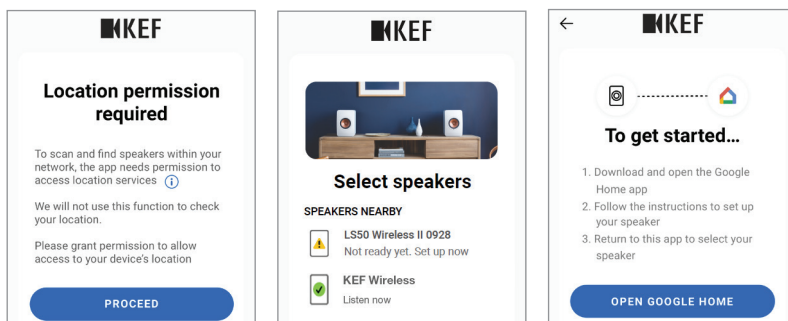

6. Tik aan de bovenkant van het scherm op “Set up LS50 Wireless II” (LS50 Wireless II instellen).
7. Tik op “Add another home” (Een ander huis toevoegen).
8. Voer een naam voor het huis in en tik op “Next” (Volgende).

[Stap 6–8]

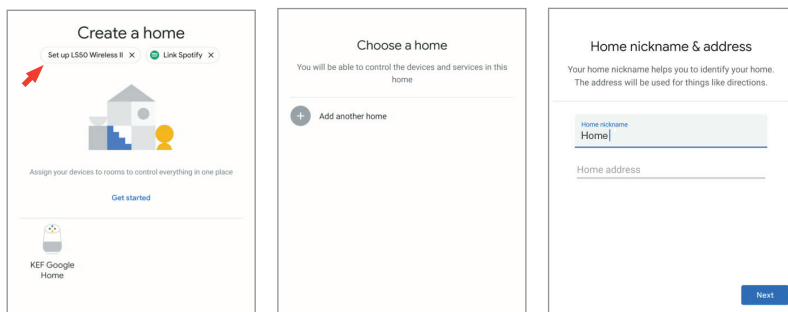

Google Home begint de luidsprekers te zoeken en er een verbinding mee te maken.

Volg de instructies op het scherm om een gebruikslocatie toe te wijzen (bijv. thuis) en verbind de luidsprekers met uw lokale wifinetwerk.

9. Tik op “Continue” (Verder) als het proces klaar is.

10. Ga terug naar de KEF Connect-App om te beginnen met het gebruiken van de luidsprekers.



- Het wifipictogram op de bovenkant van de primaire luidspreker blijft wit branden als de luidsprekers met succes zijn verbonden.

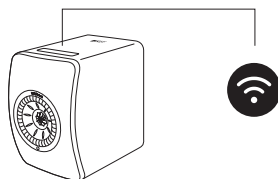

- Na een succesvolle verbinding kunt u mogelijk een melding krijgen dat er een nieuwe firmware beschikbaar is. Volg de instructies in de KEF Connect-app om het updateproces te voltooien.

4.3.4 Gebruik van Android-apparaten zonder Google Play Service

1. Zorg dat uw mobiele apparaat verbonden is met uw lokale wifinetwerk.
2. Start de KEF Connect-App op uw mobiele apparaat en log in bij de applicatie.
3. Geef de app toegang tot de locatie van uw apparaat als daarom wordt gevraagd.
4. Tik op “Choose a Wi-Fi network” (Kies een wifinetwerk).
5. Selecteer uw lokale wifinetwerk en tik op “OK”.

[Stap 3–5]

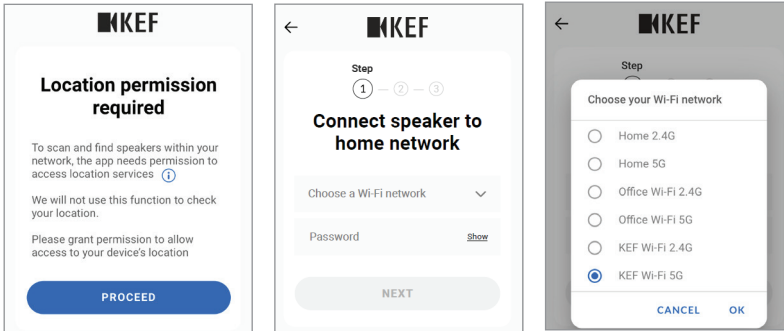

6. Voer het wachtwoord voor uw lokale wifinetwerk in en tik op “Next” (Volgende). Het verbindingsproces wordt automatisch uitgevoerd.
7. Als u wilt, kunt u een nieuwe naam voor de luidsprekers aanmaken. Klik daarna op “Next” (Volgende). Deze naam zal worden gebruikt voor verbindingen via wifi en bluetooth.
8. Tik op “Let’s start” (Starten) om van uw luidsprekers te genieten.

[Stap 6–8]

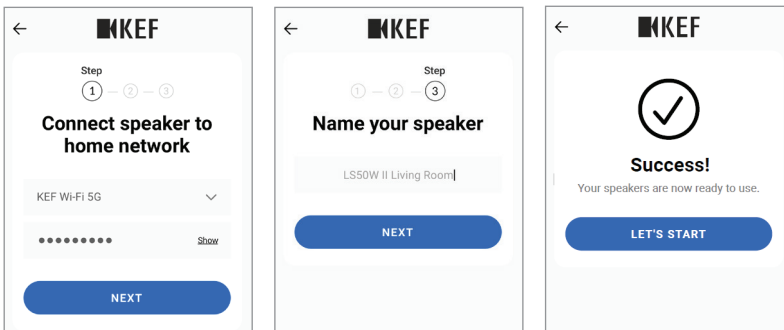



- Het wifipictogram op de bovenkant van de primaire luidspreker blijft wit branden als de luidsprekers met succes zijn verbonden.

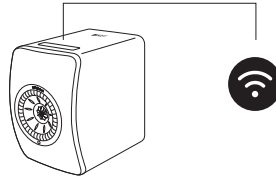

- Na een succesvolle verbinding kunt u mogelijk een melding krijgen dat er een nieuwe firmware beschikbaar is. Volg de instructies in de KEF Connect-app om het updateproces te voltooien.

4.4 Plaatsing van de luidsprekers en verbinding

- De luidsprekers moeten op een vlakke, egale en trillingsvrije ondergrond worden geplaatst.
- Er wordt een onderscheid gemaakt tussen twee verschillende luidsprekers: de primaire luidspreker en de secundaire luidspreker. Standaard is de primaire luidspreker het rechterkanaal*. Hij moet aan uw rechterkant worden geplaatst als u naar de luidsprekers kijkt. Plaats voor de beste stereo-ervaring, het beste geluidsbeeld en de meeste stabiele verbinding de luidsprekers niet verder dan 8 meter uit elkaar.

*Het rechter- en linkerkanaal kan in de KEF Connect-App worden omgewisseld.
Zie hoofdstuk "Opties luidsprekersysteem – omwisselen L/R luidsprekers".

- De optimale afstand tussen de luidsprekers en de luisteraar is afhankelijk van hoe ver de primaire luidspreker en de secundaire luidspreker uit elkaar staan, of vice versa. Probeer dezelfde afstand tot de luisteraar aan te houden zodat er een gelijkzijdige driehoek ontstaat.

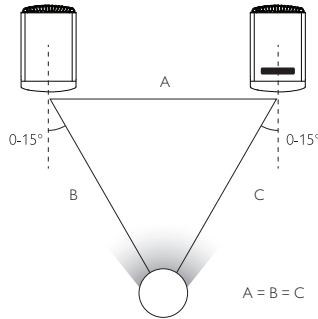

- De twee luidsprekers zijn al gekoppeld en worden automatisch draadloos met elkaar verbonden (resolutie: 96 kHz/24-bits). Als u liever een hogere resolutie heeft (192 kHz/24-bits) of als het geluid regelmatig wordt onderbroken als gevolg van interferentie, kunt u de meegeleverde kabel (lengte: 3 m) gebruiken om de luidsprekers met elkaar te verbinden (zie hoofdstuk "Achterpaneel").
- Als er een langere kabel tussen de luidsprekers nodig is, wordt de K-Stream-kabel (6 m) aanbevolen.



Maximale afstand tussen de twee luidsprekers

Draadloze modus Tot 8 meter. Let op: RF-interferentie (waaronder wifi en bluetooth) kan deze afstand verkleinen.

Bekabelde modus Gebruik de meegeleverde kabel om de luidsprekers te verbinden of verbind ze met een afgeschermd Cat-6 ethernetkabel. De maximale kabellengte is 10 meter.

5. Interface voor verbinding en bediening

5.1 Voorpaneel

Secundaire luidspreker

Primaire luidspreker

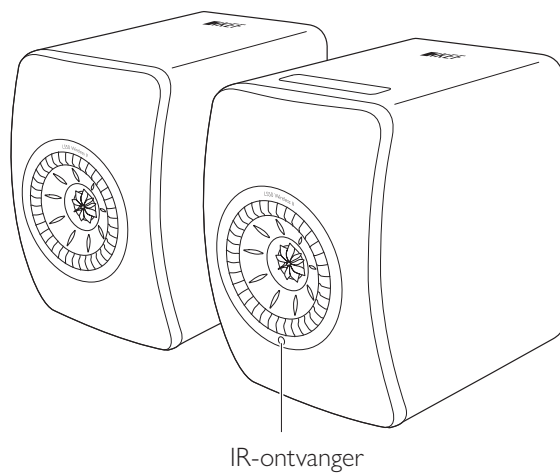

5.2 Achterpaneel

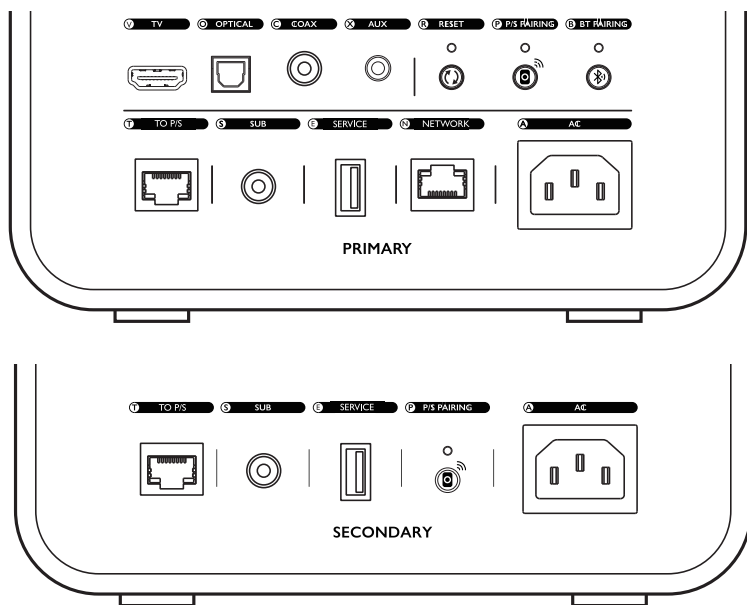

Bedieningselementen en verbindingen zijn te vinden op het achterpaneel van elke luidspreker, gemarkeerd zoals getoond.

V	Tv-poort	Speelt de audio-input van een bron (bijv. ARC-/eARC-poort van een tv) via een HDMI-kabel af.
O	Optische ingang	Speelt de audio-input van een bron (bijv. Blu-ray-speler, kabeldecoder) via een optische kabel af.
C	Coaxiale ingang	Speelt de audio-input van een bron (bijv. audiospeler) via een coaxiale kabel af.
X	Aux-ingang	Speelt de audio-input van een bron (bijv. platenspeler met phono-voorversterker) via een audiokabel van 3,5 mm af.
R	Knop voor terugzetten naar fabrieksinstellingen	Zet de luidsprekers terug naar de fabrieksinstellingen (inclusief de netwerkinstellingen en alle voorkeuren voor de EQ en het systeem). Houd de knop ingedrukt tot het indicatielampje boven de knop gaat knipperen.
P	P/S-koppelingsknop	Herstelt de verbinding tussen de primaire luidspreker en de secundaire luidspreker als deze is verbroken.

B	Knop bluetooth koppelen	Schakelt koppelen via bluetooth in. De luidsprekers zijn nu klaar om met een nieuw apparaat te worden gekoppeld. De verbinding met andere bluetoothapparaten wordt verbroken.
T	Verbindingspoort primaire/secundaire luidspreker	Verbindt de primaire luidspreker en de secundaire luidspreker door middel van de kabel.
S	Uitgang subwoofer	Verbindt een subwoofer met de luidsprekers via een RCA-kabel.
E	Servicepoort	Verbindingspoort voor service.
N	Netwerkpoort	Verbindt de luidsprekers met een router via een LAN-kabel.
A	AC-ingang	Verbindt de luidsprekers met het stroomnet via de voedingskabels.

5.3 Onderpaneel

- Er zitten rubberen voetjes op het onderpaneel van elke luidspreker om glijden op een harde ondergrond te voorkomen.

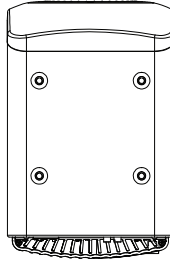

- Daarnaast zijn er ook vier gaten met schroefdraad beschikbaar (M8 x 1,5) om de luidsprekers op een standaard te monteren (verwijder eerst de rubberen voetjes voordat u ze op de standaard monteert). Gebruik de KEF S2 luidsprekerstandaard voor de beste geluidsprestaties en het beste kabelmanagement.

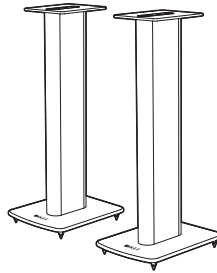

⚠ WAARSCHUWING!

Wees u bewust van het mogelijke gevaar dat de luidsprekers kunnen omvallen of van de standaard kunnen worden afgestoten. Dit kan leiden tot persoonlijk letsel of materiële schade.

5.4 Bovenpaneel

De bedieningsknoppen en functieaanduidingen zijn te vinden op het bovenpaneel van de primaire luidspreker.

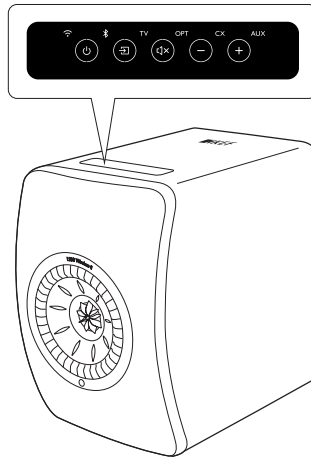

Indicator modus

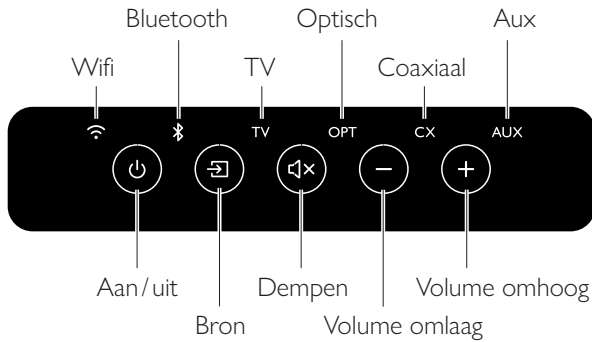

Bedieningsknop

5.5 Afstandsbediening

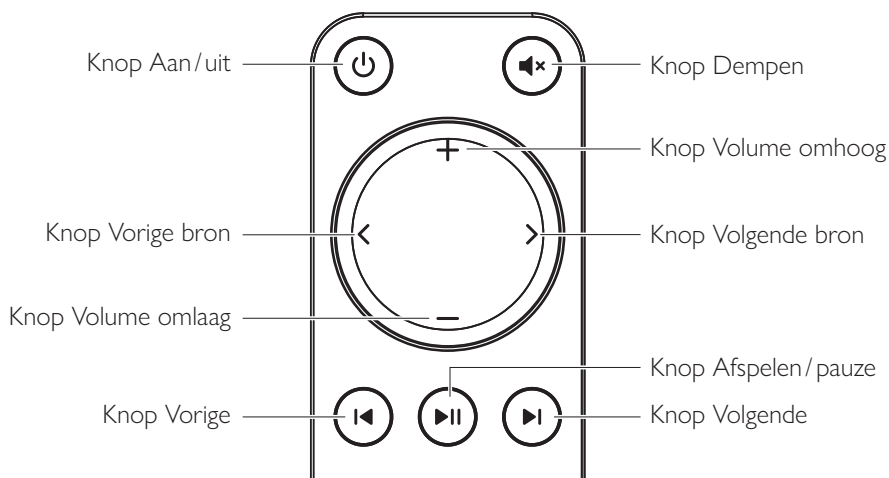

- Plaats voor het gebruik twee AAA-batterijen in het batterijvak. Om dit te doen, opent u het klepje van het batterijvak aan de achterkant en plaatst u de batterijen in het vak, rekening houdend met de polariteit (+/-). Sluit het klepje van het batterijvak als u klaar bent.
- Richt de afstandsbediening op de IR-ontvanger op het voorpaneel van de primaire luidspreker. Zorg dat er zich tijdens het gebruik geen obstakels tussen de afstandsbediening en de primaire luidspreker bevinden.
- Als de afstandsbediening minder responsief is of helemaal niet werkt, zijn de batterijen mogelijk bijna leeg. Vervang de batterijen.

5.6 KEF Connect-App

Met de KEF Connect-App kunt u de luidsprekers instellen, geluidinstellingen toepassen, de luidsprekers in- of uitschakelen, geluidsbronnen wijzigen en toegang krijgen tot uw gestreamde muziek en de muziek die op een mediaserver is opgeslagen.



*Binnenkort



Zie voor meer details het hoofdstuk "[Gebruik van de KEF Connect-App](#)".

6. Streamen via wifi

6.1 Draadloze streamingprotocollen

-  Om geluid naar de luidsprekers te streamen, moet uw mobiele apparaat met hetzelfde wifinetwerk als de luidsprekers zijn verbonden. De luidsprekers kunnen vanaf stand-bymodus via alle draadloze streamingprotocollen worden ingeschakeld.



6.1.1 AirPlay 2

Met AirPlay 2 kunt u de audio-output van Apple-apparaten met de luidsprekers delen.



1. Begin met het afspelen van muziek of video op uw iOS-apparaat.
2. Tik voor het streamen van muziek op het AirPlay-pictogram () in het afspeelscherm.



Tik voor het streamen van geluid vanuit de YouTube-App op het verbindingspictogram () in het afspeelscherm en tik daarna op het AirPlay-pictogram ().

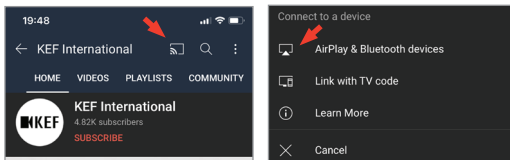

3. Selecteer “KEF LS50 Wireless II” (of de naam die u de luidsprekers heeft gegeven) uit het selectiemenu om te beginnen met streamen.

-  De beschikbaarheid voor streamen is afhankelijk van de compatibiliteit van de app.

6.1.2 Chromecast

Als uw apparaat Chromecast kan gebruiken, kunt u audio-output van het apparaat naar de luidsprekers streamen.



1. Begin met het afspelen van muziek of video op uw apparaat met Chromecast.
2. Tik in de Google Home-App op "KEF LS50 Wireless II" (of de naam die u de luidsprekers heeft gegeven).
3. Tik op "Cast my audio" (Mijn audio casten).

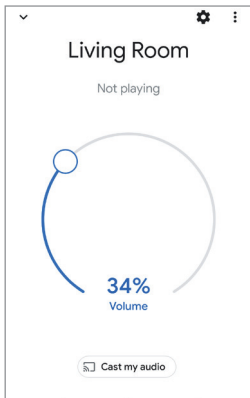

De beschikbaarheid voor streamen is afhankelijk van de compatibiliteit van de app.

6.1.3 ROON Ready (binnenkort)



Roon is een hoogwaardig muziekmanagementsysteem dat muziek verzamelt vanaf NAS-schijven, lokaal opgeslagen muziek (bijv. op uw computer), compatibele streamingapparaten en Dropbox. Het maakt hier een magazine over uw muziek van, waar u doorheen kunt bladeren en in kunt zoeken. De luidsprekers zijn gecertificeerd “Roon Ready”. Ga naar roonlabs.com voor meer informatie over Roon.

1. Schakel de luidsprekers in het Audio-menu in.

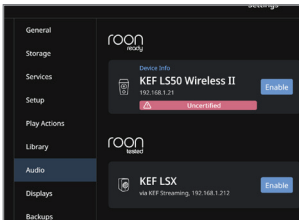

Opmerking: KEF LS50 Wireless II is binnenkort Roon Ready.

2. Klik om muziek te streamen op de “Zone Picker” (Zonekiezer) naast het volume in de onderste balk van Roon en selecteer daarna “KEF LS50 Wireless II” (of de naam die u de luidsprekers heeft gegeven) uit de lijst met apparaten.

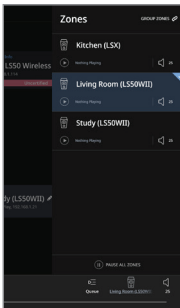

3. Het signaalpad kan worden gevonden door op het kleine gekleurde lampje in de onderste balk te klikken.

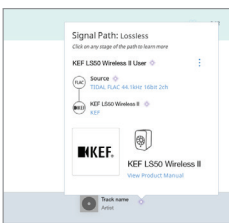

6.1.4 Eigen protocollen van muziekstreaming-apps

6.1.4.1 Spotify Connect



Spotify is een streamingdienst voor digitale muziek en podcasts waarmee u toegang heeft tot miljoenen nummers en andere content van artiesten van over de hele wereld. De luidsprekers zijn klaar voor Spotify Connect.

1. Bekijk en selecteer muziek om af te spelen in de Spotify-App.
2. Tik op het apparaatpictogram () onderaan het afspeelscherm.
3. Selecteer “KEF LS50 Wireless II” (of de naam die u de luidsprekers heeft gegeven) uit het selectiemenu om te beginnen met streamen.

[Stap 1–3]

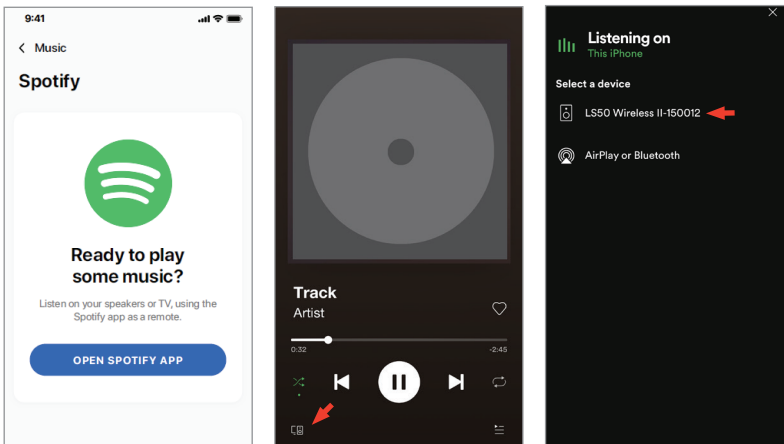

6.1.4.2 QPlay



QQ Music is een van de populairste online muziekstreamingdiensten uit China. Met QPlay kunt u direct muziek uit de QQ Music-App streamen. De luidsprekers zijn klaar voor de QPlay-functie.

1. Start de QQ Music-App en schakel QPlay in de instellingen in om muziek te streamen.
2. Muziek bekijken en afspelen.
3. Tik op het QPlay-pictogram () op het afspeelscherm.

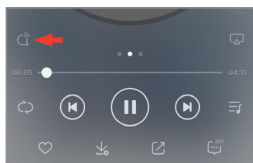

4. Selecteer “KEF LS50 Wireless II” (of de naam die u de luidsprekers heeft gegeven) uit de lijst met apparaten om te beginnen met streamen.



6.1.4.3 TIDAL Connect

TIDAL connect

TIDAL is een streamingdienst voor muziek, podcasts en video's op basis van een abonnement. TIDAL combineert verliesloze audio en muziekvideo's in hoge resolutie met exclusieve content en speciale functies met betrekking tot muziek. De luidsprekers zijn klaar voor de TIDAL Connect-functie voor het streamen van muziek.

1. Om muziek te streamen, selecteert u de content die u wilt afspelen in de TIDAL Connect-App, waarna u het verbindingspictogram () in het scherm "Now Playing" (Nu afgespeeld) selecteert.
2. Selecteer "KEF LS50 Wireless II" (of de naam die u de luidsprekers heeft gegeven) uit de lijst met apparaten in de buurt om met de Tidal Connect-App te verbinden en te beginnen met streamen.

[Stap 1–2]

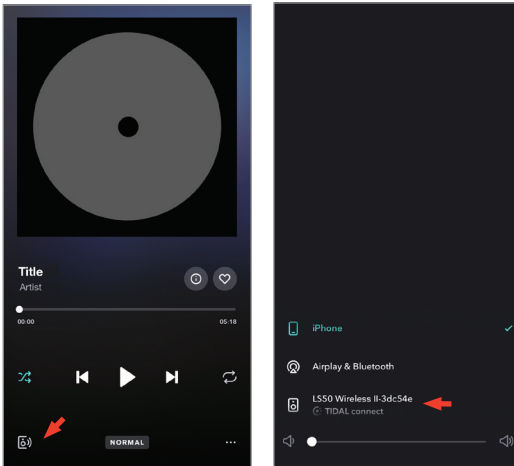

6.1.5 Streamen met de KEF Connect-App



De KEF Connect-App biedt directe toegang tot verschillende diensten voor muziekstreaming om via de luidsprekers af te spelen. Zie voor meer details het hoofdstuk "[Muziek afspelen van muziekstreamingdiensten](#)"

6.1.5.1 Amazon Music



Amazon Music is een platform voor muziekstreaming en online muziekwinkel, beheerd door Amazon. U kunt verbinding maken met uw Amazon Music-account via de KEF Connect-App om muziek naar de luidsprekers te streamen.

6.1.5.2 Deezer



Deezer is een online muziekstreamingdienst. Met Deezer kunnen gebruikers online of offline en op verschillende apparaten naar muziek uit een breed aanbod aan platenmaatschappijen luisteren. U kunt via de KEF Connect-app verbinding maken met uw Deezer-account om muziek naar de luidsprekers te streamen.

6.1.5.3 Qobuz



Qobuz is een dienst om muziek te streamen en te downloaden die haar abonnees streaming in hoge resolutie aanbiedt. U kunt via de KEF Connect-App verbinding maken met uw Qobuz-account om muziek naar de luidsprekers te streamen.

6.1.5.4 Spotify



Via de KEF Connect-App wordt u gevraagd om de Spotify-App op uw apparaat te openen om muziek naar de luidsprekers te streamen. Zie het hoofdstuk "[Spotify Connect](#)".

6.1.5.5 TIDAL



TIDAL is een streamingdienst voor muziek, podcasts en video's op basis van een abonnement. TIDAL combineert verliesloze audio en muziekvideo's in hoge resolutie met exclusieve content en speciale functies met betrekking tot muziek. U kunt via de KEF Connect-App verbinding maken met uw TIDAL-account om audio in hoge resolutie af te spelen. Een geldig abonnement voor hifi is vereist.

6.1.5.6 Internetradio

De KEF Connect-App biedt toegang tot duizenden internetradiostations van over de hele wereld die muziek, nieuws en discussie bieden.

6.1.5.7 Podcast

De KEF Connect-App biedt toegang tot een breed aanbod aan podcasts met een groot aantal genres en onderwerpen.

6.1.6 Afspelen UPnP

U kunt compatibele muziekbestanden afspelen die zijn opgeslagen in de muziekbibliotheek van een verbonden mediaserver (bijv. NAS-schijf via uPnP). De mediaserver moet zich op hetzelfde netwerk als de luidsprekers bevinden.

6.2 Tips voor het kiezen van streamingprotocollen

Aanbevelingen voor de beste draadloze streamingopties met betrekking tot muziek-/media-apps op uw mobiele apparaten.

App	Draadloos streamingprotocol					
	AirPlay 2	Chromecast	ROON Ready	Eigen protocol van muziek-streaming-app	KEF Connect-app	Bluetooth
Spotify	✓	✓	–	Spotify Connect ✓	–	✓
TIDAL	✓	✓	✓	TIDAL Connect ✓	✓	✓
QQ Music	✓	✓	–	QPlay ✓	–	✓
Apple Music	✓	✓	–	–	–	✓
Amazon Music	✓	✓	–	–	✓	✓
Deezer	✓	✓	–	–	✓	✓
Qobuz	✓	✓	✓	–	✓	✓
Internetradio	✓	✓	–	–	✓	✓
Audio-podcast	✓	✓	–	–	✓	✓
Youtube (audio)	✓	✓	–	–	–	✓

✓ = ondersteund

✓ = ondersteund en aangeraden voor de beste geluidskwaliteit en stabiliteit bij het streamen.

7. Streamen naar meerdere kamers

7.1 AirPlay 2

Apple Airplay 2 kan de luidsprekers uitbreiden en ze deel laten uitmaken van een draadloos muzieksysteem in meerdere kamers dat kan worden bediend met iOS-apparaten. Als u meer dan één paar AirPlay 2-luidspreker met hetzelfde netwerk heeft verbonden, selecteer dan de luidsprekersets die tegelijk dezelfde audio-output moeten afspelen.

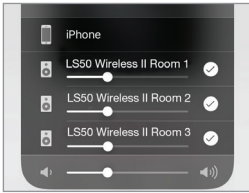

U kunt het volume van de luidsprekers individueel of gecombineerd als groep wijzigen.

Opmerking: AirPlay-luidsprekers zijn niet compatibel met streamen naar meerdere kamers.

7.2 Chromecast

U kunt de luidsprekers en Chromecast-apparaten groeperen voor synchrone muziek op meerdere plekken in het huis.

1. Zorg dat uw mobiele apparaat met hetzelfde wifinetwerk is verbonden of aan dezelfde account is gekoppeld als uw luidsprekers.
2. Open de Google Home-App.
3. Tik linksboven op “+” en daarna op “Create a speaker group” (Een luidsprekergroep aanmaken).

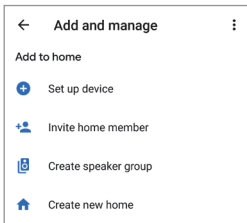

4. Tik op elk apparaat (inclusief de luidsprekereset) dat u aan de groep wilt toevoegen. Er verschijnt een vinkje naast elk door u geselecteerd apparaat.

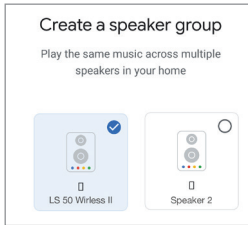

5. Tik op “Next” (Volgende).
6. Voer een naam voor uw groep in.

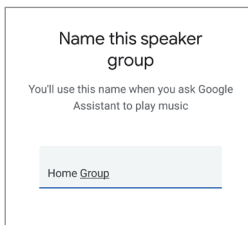

7. Tik op “Save” (Opslaan).

7.3 ROON

Dankzij de Roon Ready-certificering zijn de luidsprekers compatibel met de functie van Roon om naar meerdere kamers te streamen.

Roon ondersteunt “Zone Grouping” (Zonegroepering) of het synchroniseren van audioweergave in meerdere zones binnen uw huis. Let op: “Zones” kunnen alleen met andere zones van hetzelfde type worden gegroepeerd (bijv. RAAT, AirPlay, etc.).

1. Om zones te groeperen, selecteert u de zone die u bedient in de desktop- en tabletinterface door op de “Zone Picker” (Zonekiezer) in de onderste balk naast het volume te klikken.

Selecteer dit op een telefoon door op “Switch Zone” (Van zone wisselen) onder de volumepop-up te klikken.

2. Tik op “Group Zones” (Zones groeperen). Dit toont de beschikbare zones om te groeperen.



3. Selecteer de gewenste zone(s) om toe te voegen en tik daarna op “Save” (Opslaan).

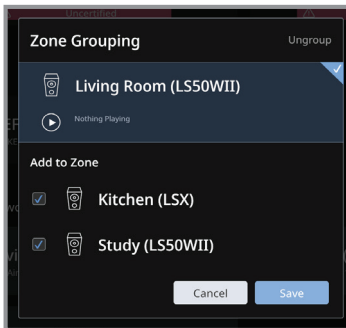

De luidsprekers in de gegroepeerde zones zullen dezelfde audio-output streamen.

8. Spraakbesturing via mobiel apparaat

8.1 Siri

U kunt Siri gebruiken om het afspelen te bedienen (bijv. nummers overslaan, het volume wijzigen) terwijl uw mobiele iOS-apparaat muziek naar de luidsprekers streamt.



8.2 Google Assistant

U kunt Google Assistant gebruiken om het afspelen te bedienen (bijv. nummers overslaan, het volume wijzigen) terwijl uw mobiele Android-apparaat muziek naar de luidsprekers streamt.



9. Afspelen met bluetooth

U kunt uw bluetoothapparaten (bijv. computers) met de luidsprekers koppelen via een bluetoothverbinding. De luidsprekers moeten altijd eerst met uw lokale netwerk verbonden zijn voordat u een bluetoothverbinding maakt.

9.1 Selecteren van de bluetoothmodus

- Tik in de KEF Connect-App op de knop bluetooth (B) om over te schakelen naar de bluetoothmodus.

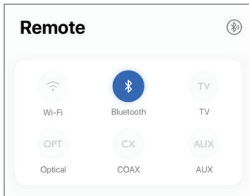

- U kunt ook op de bronknop op het bovenpaneel van de primaire luidspreker drukken;
- Of u kunt op de bronknop op de afstandsbediening drukken.



U kunt de bluetoothmodus als een tweede wekbron gebruiken om de luidsprekers automatisch in te schakelen als er audio-input via de bluetoothverbinding beschikbaar is. Zie het hoofdstuk "Stroombesparing – tweede wekbron".

9.2 Bluetooth koppelen

1. Controleer in bluetoothmodus het bluetoothpictogram op het bovenpaneel van de primaire luidspreker. Als het bluetoothpictogram langzaam knippert, staan de luidsprekers in zoekmodus en zijn ze klaar om met een bluetoothapparaat te worden gekoppeld.



Als het bluetoothpictogram blijft branden, zijn de luidsprekers al met een bluetoothapparaat gekoppeld. Om het verbonden bluetoothapparaat te ontkoppelen, drukt u kort op de knop Bluetooth koppelen (B) op de achterkant van de primaire luidspreker. Het bluetoothpictogram knippert langzaam als het apparaat klaar is om met een nieuw bluetoothapparaat te worden gekoppeld.

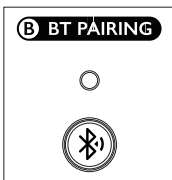

U kunt ook op het pictogram Bluetooth koppelen in de rechterbovenhoek van de afstandsbediening in de KEF Connect-App drukken om het gekoppelde apparaat te ontkoppelen.

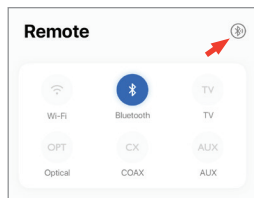

- Schakel de bluetoothfunctie van uw apparaat in en selecteer “KEF LS50 Wireless II” (of de naam die u de luidsprekers heeft gegeven) uit de lijst met beschikbare apparaten om te koppelen.

Als het koppelen via bluetooth voltooid is, blijft het bluetoothpictogram branden.

-  De luidsprekers onthouden uw laatst gekoppelde bluetoothapparaat. Zodra de bluetoothmodus geselecteerd is, zullen de luidsprekers automatisch verbinding maken met uw laatst gekoppelde apparaat als het in de buurt is.

9.3 Bedieningsfuncties voor afspelen

Gebruik de onderstaande bedieningselementen in de KEF Connect-App om het afspelen te bedienen.

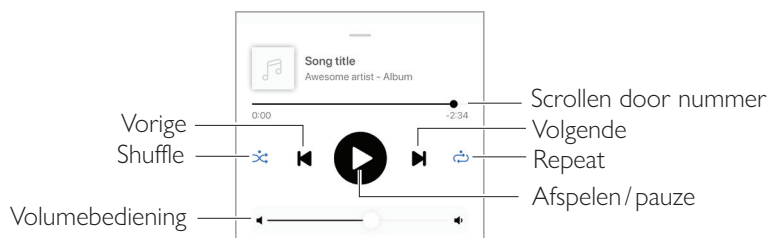

-  Het volume kan ook worden aangepast op het bovenpaneel of met behulp van de afstandsbediening.
- De vorige en volgende functies kunnen ook met de afstandsbediening worden uitgevoerd.

10. Afspelen met HDMI eARC-input

De luidsprekers zijn compatibel met de HDMI eARC-output (enhanced Audio Return Channel) van uw tv voor geïntegreerde bediening via een enkele HDMI-kabel. De luidsprekers moeten altijd eerst met uw lokale netwerk verbonden zijn voordat u een HDMI-verbinding maakt.

De luidsprekers zijn ook achterwaarts compatibel met ARC en HDMI CEC. Met HDMI CEC kan de afstandsbediening van de tv worden gebruikt om het volume van de luidsprekers aan te passen.

10.1 Verbinding met HDMI-kabel

Verbind de HDMI-uitgang van uw tv en de tv-poort (V) op het achterpaneel van de primaire luidspreker via een HDMI-kabel.

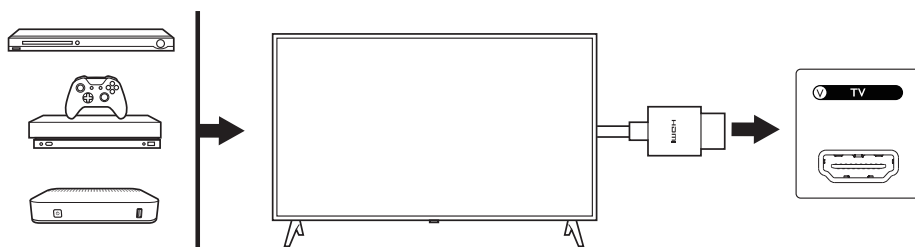

- Verbind de HDMI-kabel met de eARC- of ARC-poort van uw tv.
- Schakel in de HDMI-instellingen van uw tv eARC, ARC of CEC in.
- Zie de gebruikershandleiding van uw tv voor meer details. Fabrikanten kunnen de HDMI-verbindingen namelijk een andere naam geven (bijv. Anynet+ voor Samsung, Simplink voor LG). Zorg dat de instelling voor digitale audio-output van de televisie op PCM is ingesteld (niet op Dolby, Bitstream, Auto of iets soortgelijks).

10.2 Selecteren van tv-modus

- Tik in de KEF Connect-App op de knop tv-modus (TV) om over te schakelen naar de tv-modus.

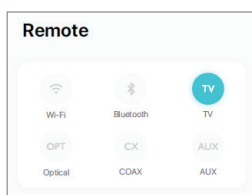

- U kunt ook op de bronknop op het bovenpaneel van de primaire luidspreker drukken;
- Of u kunt op de bronknop op de afstandsbediening drukken.
- Als er geen HDMI-kabel met de luidsprekers is verbonden en tv-modus wordt geselecteerd, blijft het tv-pictogram knipperen.



- Het tv-pictogram blijft branden als er een HDMI-verbinding bestaat.



U kunt de tv-modus als een tweede wekbron gebruiken om de luidsprekers automatisch in te schakelen als er audio-input via de HDMI-verbinding beschikbaar is. Zie het hoofdstuk "[Stroombesparing – tweede wekbron](#)".

10.3 Bedieningsfuncties voor afspelen

Alle bedieningsfuncties voor het afspelen (behalve het aanpassen van het volume) moeten worden uitgevoerd op het verbonden apparaat.



Het volume kan ook worden aangepast op het bovenpaneel of met behulp van de afstandsbediening.

11. Afspelen via optische ingang

U kunt uw apparaten met een optische uitgang (bijv. tv's en gameconsoles) via een optische kabel met de luidsprekers verbinden. De luidsprekers moeten altijd eerst met uw lokale netwerk verbonden zijn voordat u een optische verbinding maakt.

11.1 Verbinding met optische kabel

Verbind de optische uitgang van uw apparaat en de optische ingang (O) op het achterpaneel van de primaire luidspreker via een optische kabel.

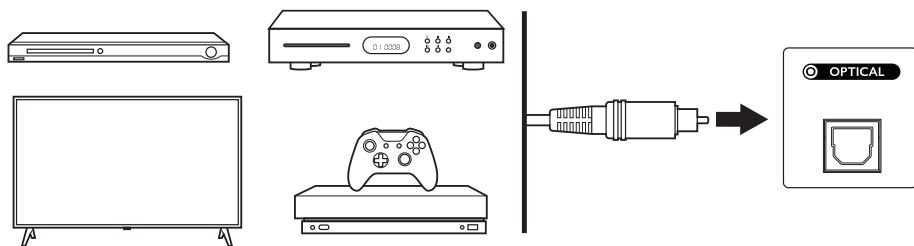

i Zorg dat uw tv zodanig is ingesteld dat de digitale audio-output in PCM-formaat is. Zie de gebruikershandleiding van uw tv voor meer details.

11.2 Selecteren van de optische modus

- Tik in de KEF Connect-App op de knop optische modus (OPT) om over te schakelen naar de optische modus.

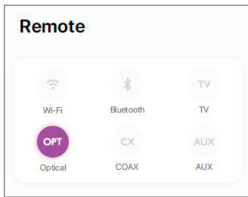

- U kunt ook op de bronknop op het bovenpaneel van de primaire luidspreker drukken;
- Of u kunt op de bronknop op de afstandsbediening drukken.
- Het OPT-pictogram brandt als de optische modus geselecteerd is.



U kunt de optische modus als een tweede wekbron gebruiken om de luidsprekers automatisch in te schakelen als er audio-input via de optische verbinding beschikbaar is. Zie het hoofdstuk "Stroombesparing – tweede wekbron".

11.3 Bedieningsfuncties voor afspelen

Alle bedieningsfuncties voor het afspelen (behalve het aanpassen van het volume) moeten worden uitgevoerd op het verbonden apparaat.



Het volume kan ook worden aangepast op het bovenpaneel of met behulp van de afstandsbediening.

12. Afspelen via de coaxiale ingang

U kunt uw apparaten met een coaxiale uitgang (bijv. dvd-/cd-speler) via een coaxiale kabel met de luidsprekers verbinden. De luidsprekers moeten altijd eerst met uw lokale netwerk verbonden zijn voordat u een coaxiale verbinding maakt.

12.1 Verbinding met coaxiale kabel

Verbind de coaxiale uitgang van uw apparaat en de coaxiale ingang (C) op het achterpaneel van de primaire luidspreker via een coaxiale kabel.

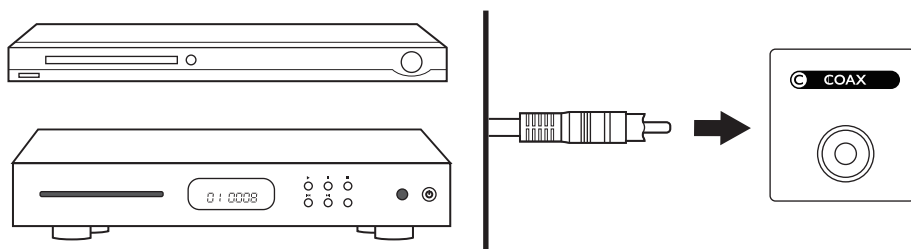

12.2 Selecteren van de coaxiale modus

- Tik in de KEF Connect-App op de knop Coaxiaal (CX) om over te schakelen naar de coaxiale modus.

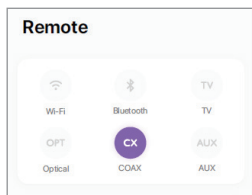

- U kunt ook op de bronknop op het bovenpaneel van de primaire luidspreker drukken;
- Of u kunt op de bronknop op de afstandsbediening drukken.
- Het CX-pictogram brandt als de coaxiale modus geselecteerd is.



- i** U kunt de coaxiale modus als een tweede wekbron gebruiken om de luidsprekers automatisch in te schakelen als er audio-input via de coaxiale verbinding beschikbaar is. Zie het hoofdstuk "[Stroombesparing – tweede wekbron](#)."

12.3 Bedieningsfuncties voor afspelen

Alle bedieningsfuncties voor het afspelen (behalve het aanpassen van het volume) moeten worden uitgevoerd op het verbonden apparaat.

- i** Het volume kan ook worden aangepast op het bovenpaneel of met behulp van de afstandsbediening.

13. Afspelen via de Aux-ingang

U kunt uw apparaten met een audio-uitgang van 3,5 mm (bijv. platenspelers, computers, draagbare muziekspelers) via een audiokabel met de luidsprekers verbinden. De luidsprekers moeten altijd eerst met uw lokale netwerk verbonden zijn voordat u een verbinding via een audiokabel maakt.

13.1 Verbinden met audiokabel

Verbind de audio-uitgang van uw apparaat en de Aux-ingang (X) op het achterpaneel van de primaire luidspreker via een audiokabel van 3,5 mm.

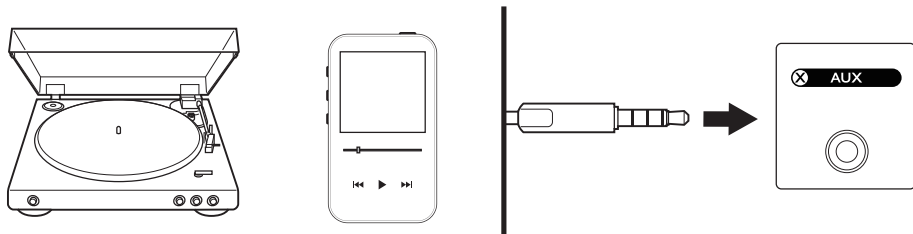

13.2 Selecteren van de Aux-modus

- Tik in de KEF Connect-App op de knop Aux-modus (AUX) om over te schakelen naar de Aux-modus.

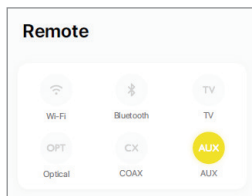

- U kunt ook op de bronknop op het bovenpaneel van de primaire luidspreker drukken;
- Of u kunt op de bronknop op de afstandsbediening drukken.
- Het AUX-pictogram brandt als de Aux-modus geselecteerd is.



U kunt de Aux-modus als een tweede wekbron gebruiken om de luidsprekers automatisch in te schakelen als er audio-input via de audioverbinding beschikbaar is. Zie het hoofdstuk "Stroombesparing – tweede wekbron".

13.3 Bedieningsfuncties voor afspelen

Alle bedieningsfuncties voor het afspelen (behalve het aanpassen van het volume) moeten worden uitgevoerd op het verbonden apparaat.



Het volume kan ook worden aangepast op het bovenpaneel of met behulp van de afstandsbediening.

14. Gebruik van de KEF Connect-App

Met de KEF Connect-App kunt u de luidsprekers instellen, equalizerinstellingen toepassen, de luidsprekers in- of uitschakelen, geluidsbronnen wijzigen en uw muziekstreamingdiensten afspelen.

14.1 Home (startscherm)

14.1.1 Overzicht





*Binnenkort

14.1.2 Wijzigen van het startscherm (binnenkort)

U kunt het startscherm wijzigen om tegels (bijv. Music in the Cloud) (Muziek in de cloud) of vaker of minder vaak gebruikte knoppen te tonen of te verbergen.

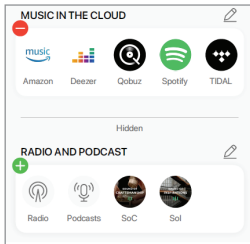
1. Tik op het bewerken-pictogram () in de rechterbovenhoek van de app.
2. Tik op de symbolen “+” of “-” om een tegel te verbergen of te tonen.



3. Tik op het bewerken-pictogram () aan de rechterbovenkant van een tegel.
4. Tik op de symbolen “+” of “-” om een knop in de tegel te tonen of te verbergen.

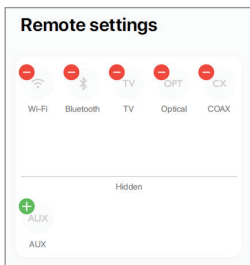

14.2 Afstandsbediening

- Gebruik de knoppen onder “Remote Control” (Afstandsbediening) om de luidsprekers direct vanaf die specifieke bron in te schakelen of om de geluidsbron te wijzigen.

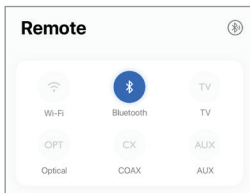

- Tik op de knop van de actieve bron om de luidsprekers uit te schakelen.

14.3 Muziekcontent

Met de KEF Connect-App kunt u muziek afspelen van uw muziekstreamingdiensten, internetradiostations en podcasts.

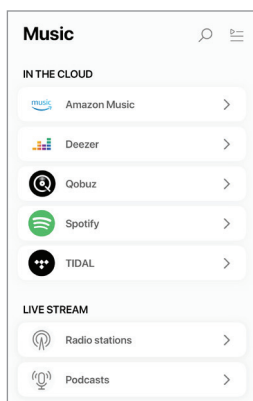

14.3.1 Muziek afspelen van muziekstreamingdiensten

14.3.1.1 Amazon Music



1. Tik op “Amazon Music” onder “Music in the Cloud” (Muziek in de cloud) in de KEF Connect-App om muziek te streamen.

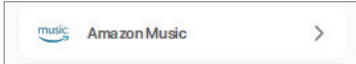

2. Log in bij uw Amazon Music-account.

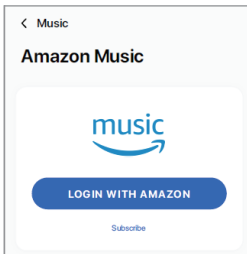

3. Bekijk en speel muziek af om te beginnen met streamen.

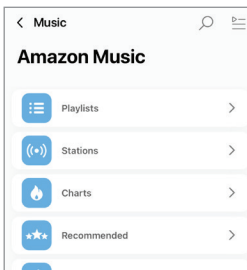

14.3.1.2 Deezer



1. Tik op “Deezer” onder “Music in the Cloud” (Muziek in de cloud) in de KEF Connect-App om muziek te streamen.



2. Log in bij uw Deezer-account.

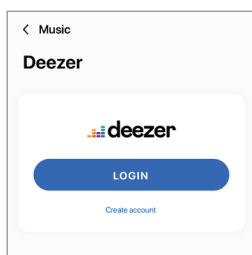

3. Bekijk en speel muziek af om te beginnen met streamen.

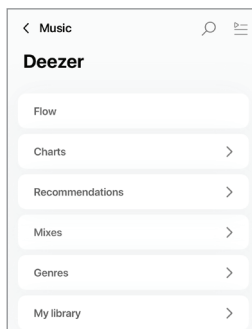

14.3.1.3 Qobuz



1. Tik op “Amazon Music” onder “Music in the Cloud” (Muziek in de cloud) in de KEF Connect-App om muziek te streamen.



2. Log in bij uw Qobuz-account.

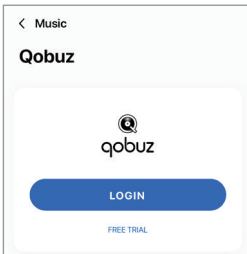

3. Bekijk en speel muziek af om te beginnen met streamen.

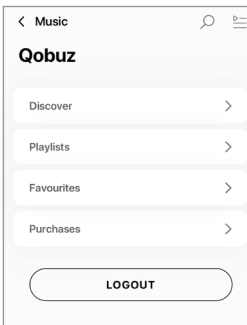

14.3.1.4 Spotify



Via de KEF Connect-App kan u worden gevraagd om de Spotify-App op uw apparaat te openen om muziek naar de luidsprekers te streamen. Zie het hoofdstuk "[Spotify Connect](#)".



14.3.1.5 TIDAL



1. Tik op "TIDAL" onder "Music in the Cloud" (Muziek in de cloud) in de KEF Connect-App om muziek te streamen.



2. Log in bij uw TIDAL-account.

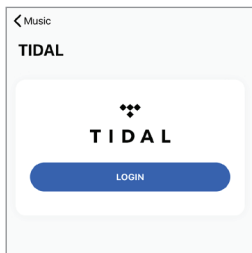

3. Bekijk en speel muziek af om te beginnen met streamen.

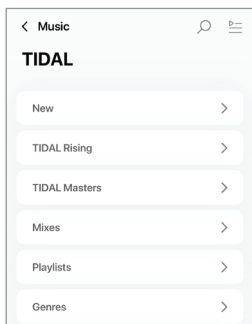

14.3.1.6 Internetradio

1. Tik op “Radio stations” (Radiostations) onder “Live Stream” in de KEF Connect-App om toegang te krijgen tot internetradio.

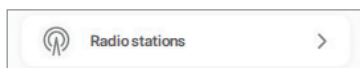

2. Bekijk radiostations en speel ze af om te beginnen met streamen.

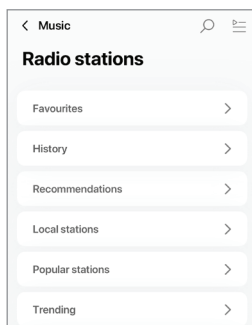

14.3.1.7 Podcast

1. Tik op “Podcasts” onder “Live Stream” in de KEF Connect-App om toegang te krijgen tot podcasts.

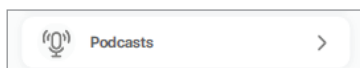

2. Bekijk podcasts en speel ze af om te beginnen met streamen.

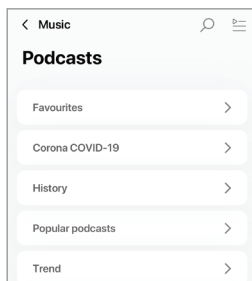

14.3.2 Bedieningsfuncties voor afspelen

De onderstaande functies zijn beschikbaar om het afspelen of het gedrag te bedienen. Let op: deze functies zijn mogelijk niet beschikbaar voor alle muziekbronnen en er kunnen kleine verschillen in de bedieningsinterface bestaan.

14.3.2.1 Afspeelscherm

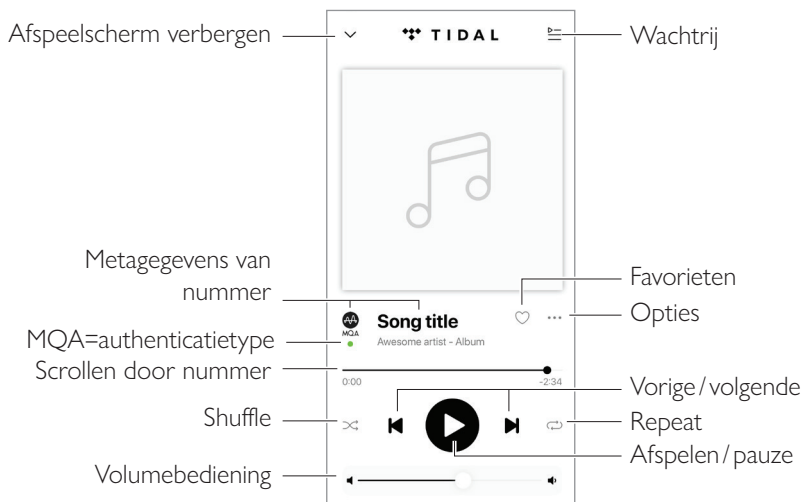

14.3.2.2 Zoeken

Tik op het zoeken-pictogram (🔍) om naar artiesten, albums of nummers in de huidige muziekbron te zoeken.

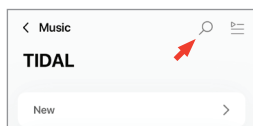

14.3.2.3 Favorieten

- **Selecteren of deselecteren van favorieten**

Tik in het afspeelscherm op het favorieten-pictogram (♡) om een item als favoriet te selecteren of deselecteren (muziek, podcast, radiostation).

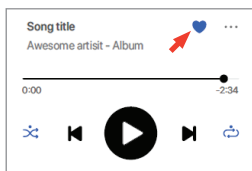

U kunt ook op het opties-pictogram (⋮) naast een item tikken (bijv. nummer, album, afspeellijst), of een item ingedrukt houden en daarna “Add to Favourites” (Toevoegen aan favorieten) of “Remove from Favourites” (Verwijderen uit favorieten) selecteren.

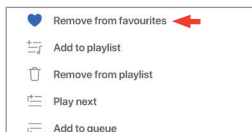

- **Toegang tot uw favorieten**

Tik in het hoofdmenu op “Favourites” (Favorieten) om de favorieten uit uw huidige muziekbron te tonen.



14.3.2.4 Wachtrij

Het toevoegen van een nummer aan de wachtrij betekent dat het nummer zal worden afgespeeld na het nummer dat momenteel wordt afgespeeld. De wachtrij is niet permanent en kan niet worden opgeslagen.

- Een nummer aan de wachtrij toevoegen

1. Tik vanaf het afspeelscherm op het opties-pictogram (⋮).

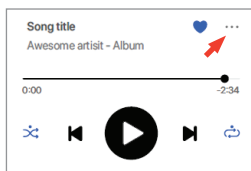

2. Selecteer “Add to Queue” (Toevoegen aan wachtrij).

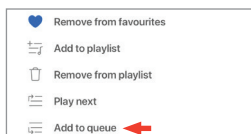

Afhankelijk van uw selecties kunt u ook alle nummers van een artiest, alle nummers van een album of alle nummers van een afspeellijst aan de wachtrij toevoegen.

- Tonen van de huidige wachtrij

Tik vanaf het afspeelscherm rechtsboven op het wachtrij-pictogram (☰).

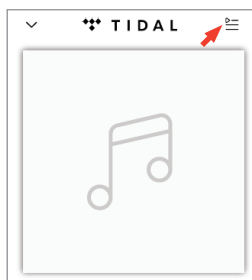

- **Wijzigen van de wachtrij**

1. Om de afspelvolgorde te wijzigen, houdt u de drie streepjes (≡) aan de rechterkant van een nummer ingedrukt en sleept u ze naar boven of beneden in de wachtrij.

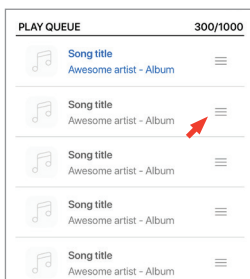

2. Tik rechtsboven op het bewerken-pictogram (✎) om een nummer uit de wachtrij te verwijderen.



3. Selecteer het nummer in de wachtrij en tik op het prullenbak-pictogram (🗑) om het uit de wachtrij te verwijderen. U kunt ook meerdere nummers selecteren

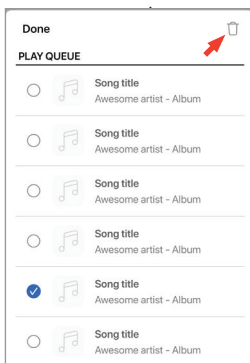

14.3.2.5 Afspellijsten

Een afspeellijst is een lijst met nummers die in de gewenste volgorde kunnen worden afgespeeld. Afspellijsten kunnen worden opgeslagen om later te beluisteren.

- **Toegang tot de afspeellijsten**

Tik in de huidige muziekbron op “Playlists” (Afspeellijsten).



- **Aanmaken van een afspeellijst**

1. Tik in de huidige muziekbron op “Playlists” (Afspeellijsten).
2. Tik op “Create new playlist” (Een nieuwe afspeellijst aanmaken).

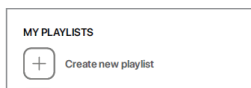

3. Voer een naam in voor de afspeellijst en tik op “Create” (Aanmaken).

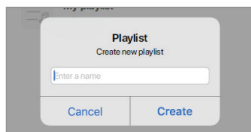

- **Nummers aan een afspeellijst toevoegen**

1. Tik vanaf een lijst met nummers of vanaf het afspeelscherm rechts op het opties-pictogram (⋮)

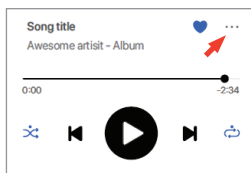

2. Tik op “Add to playlist” (Aan afspeellijst toevoegen).

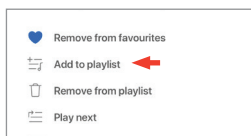

3. Selecteer de afspeellijst waaraan u het nummer wilt toevoegen.



Afhankelijk van uw selecties kunt u ook alle nummers van een artiest of alle nummers van een album aan de afspeellijst toevoegen.

- **Wijzigen van een afspeellijst**

1. Tik in het afspeelscherm van het nummer dat moet worden verwijderd op het opties-pictogram (⋮).

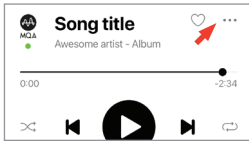

2. Tik op “Remove from playlist” (Verwijderen uit afspeellijst).

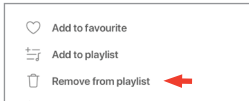

- **Verwijderen van een afspeellijst**

1. Tik in de afspeellijst in de rechterbovenhoek op het opties-pictogram (⋮).



2. Tik op “Delete playlist” (Afspeellijst verwijderen).

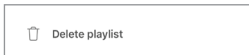

14.4 Equalizing

Pas voor de beste geluidsprestaties de geluidsinstellingen aan het luistergebied aan.

14.4.1 Normale modus

1. Tik in de KEF Connect-App onderaan het startscherm op het EQ-instellingen-pictogram ().
2. Tik op “Add new profile” (Nieuw profiel toevoegen)

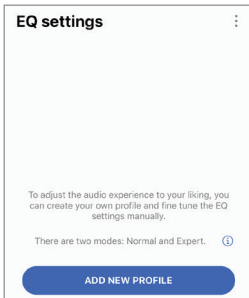

3. Selecteer “Normal mode” (Normale modus).

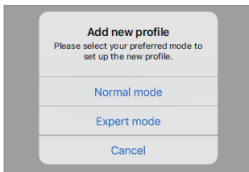

4. Voer een naam voor uw nieuwe profiel in en tik op “Save” (Opslaan).

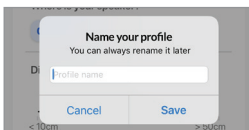

5. Pas de instellingen aan uw luistergebied aan.

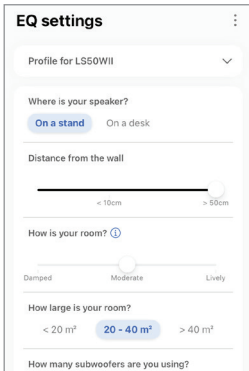

- Plaatsing: Op een standaard of op een bureau
- Afstand van de voorrand van de tafel (alleen op een bureau) (> 50 cm tot 0 cm)

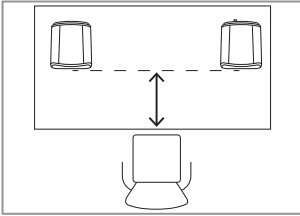

- Afstand tot de wand (< 10 cm tot > 50 cm)

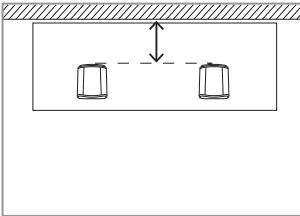

- Hoe is uw kamer? (Damped (Gedempt) / Moderate (Gemiddeld) / Lively (Levendig))

Damped (Gedempt): Groot meubilair, dikke vloerbedekking en zware gordijnen



Moderate (Gemiddeld): Gemiddeld meubilair, dunnere vloerbedekking of vloerkleed, wat gordijnen en dingen aan de muur



Lively (Levendig): Harde vloer, minder meubilair, grote ramen en geen gordijnen



- Hoe groot is de kamer? (< 20 m² / 20–40 m² / > 40 m²)
- Subwoofer is aangesloten (aan/uit).

Als er een subwoofer is aangesloten, stel dan het volume van de subwoofer en de balans luidspreker/subwoofer in.

6. Tik op “Save” (Opslaan) als de instellingen klaar zijn.

14.4.2 Expert mode (Expertmodus)

1. Tik in de KEF Connect-App onderaan het startscherm op het EQ-instellingen-pictogram ().
2. Tik op “Add new profile” (Nieuw profiel toevoegen).

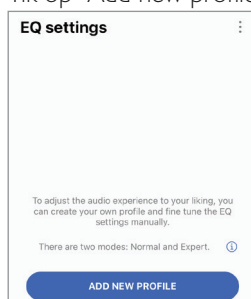

3. Selecteer “Expert mode” (Expertmodus).

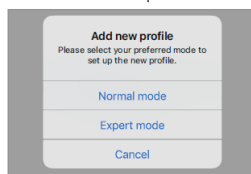

4. Voer een naam voor uw nieuwe profiel in en tik op “Save” (Opslaan).

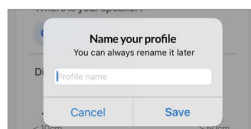

5. Met behulp van de Expert mode (Expertmodus) kunt u de EQ-voorkeuren met grotere precisie instellen.

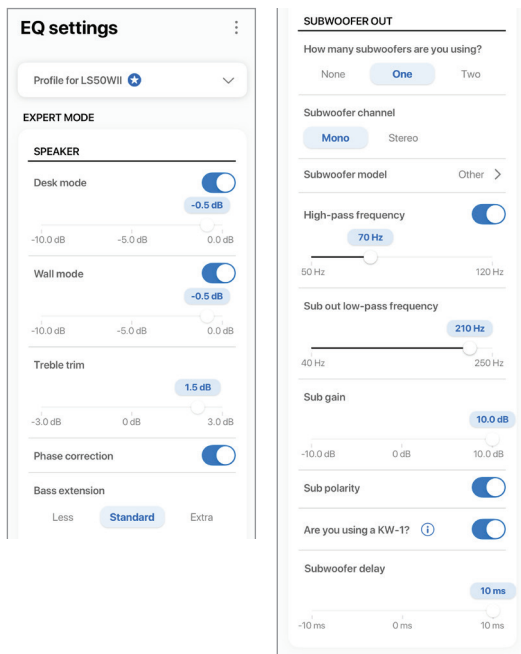

De instellingen zijn onder andere:

- Desk Mode (Bureaumodus) (aan/uit, -10,0 dB tot 0,0 dB)
- Wall Mode (Wandmodus) (aan/uit, -10,0 dB tot 0,0 dB)
- Treble Trim (Hoge tonen verwijderen) (-4,0 dB tot 4,0 dB)
- Phase Correction (Fasecorrectie) (aan/uit)
- Bass Extension (Basextensie) (Less (Minder) / Standard (Standaard) / Extra)
- High-Pass Frequency (Hoogdoorlaatfrequentie) (aan/uit, 50 Hz tot 120 Hz)
- Sub Out Low-Pass Frequency (Laagdoorlaatfrequentie van subwooferuitgang) (40 Hz tot 250 Hz)
- Sub Gain (Subwooferversterking) (-10 dB tot 10 dB)
- Sub Polarity (Polariteit subwoofer (aan/uit))



Het begrijpen van de EQ-instellingen

Op een bureau/afstand van de voorrand van de tafel (Expert mode (Expertmodus): Desk mode (Bureaumodus)): Deze instelling past het “omhullende” effect aan (170 Hz +/- 1 octaaf). Te veel zorgt voor een troebel geluid terwijl te weinig omhullend voor een afstandelijk en leeg geluid zorgt.

Afstand tot de wand (Expert mode (Expertmodus): Wall mode (Wandmodus)): Deze instelling stelt alle frequenties van rond de 500 Hz lager in, wat voor grotere veranderingen zorgt dan de bureaumodus. Minder van deze frequenties zorgt voor een metaalachtig geluid terwijl te veel van deze frequenties de algemene presentatie kunnen overweldigen met lagere frequenties.

Hoe is uw kamer? (Expert mode (Expertmodus): Hoge tonen verwijderen): Dit past de frequenties boven de 500 Hz aan. Een gedempte kamer (veel gordijnen, zacht meubilair) kan zorgen dat het geluid gedempt klinkt, terwijl een levendige kamer (hoog plafond, platte oppervlakken, glas) het geluid hard kan doen klinken. Beweeg in de richting van gedempt om het dempende effect te verlagen of in de richting van levendig om de hardheid te verminderen.

Hoe groot is uw kamer (Expert mode (Expertmodus): Bass Extension (Basextensie)): Deze instelling past de basextensie van de luidsprekers aan. Hoe groter de geselecteerde kamer is, hoe lager het roll-offpunt.



Het begrijpen van de subwooferinstellingen

Subwoofer / Speaker Balance (Balans subwoofer / luidspreker) (Normal mode (Normale modus)): Dit regelt de output van de bas tussen de subwoofer en de luidsprekers. Als de schuifbalk meer in de richting van “Subwoofer” wordt geschoven, wordt er meer van de output van de bas door de subwoofer weergegeven.

High-Pass Frequency (Hoogdoorlaatfrequentie): Frequenties boven het ingestelde punt worden door de luidsprekers afgespeeld.

Sub Out Low-Pass Frequency (Laagdoorlaatfrequentie van subwooferuitgang): Frequenties onder het ingestelde punt worden door de subwoofer weergegeven. Dit kan overlappen met de hoogdoorlaatfrequentie om de luidspreker/subwoofer efficiënter te integreren zonder piek of dip in de algemene weergave.

Sub Gain (Subwooferversterking): Dit wijzigt het signaalniveau dat naar de subwoofer wordt gestuurd.

Sub polarity (Polariteit van de subwoofer): Ideaal gesproken moeten de luidsprekers en de subwoofer op hetzelfde moment in dezelfde richting bewegen, anders kunnen de frequenties elkaar annuleren. Het omschakelen van de polariteit van de subwoofer kan een waargenomen gebrek aan basweergave oplossen.

14.4.3 Selecteren van een geluidsprofiel

1. Tik in de KEF Connect-App onderaan het startscherm op het EQ-instellingen-pictogram ().
2. Tik op “Default” (Standaard) en selecteer daarna een geluidsprofiel dat u op de luidsprekers wilt toepassen. De profielen met een sterpictogram zijn gemaakt in Expert mode (Expertmodus).

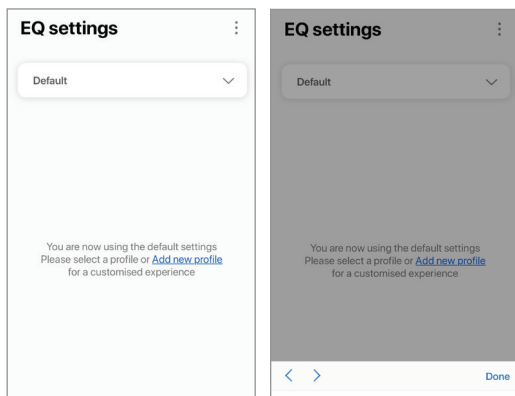

14.4.4 Herbenoemen van een geluidsprofiel

1. Tik in het geselecteerde EQ-profiel rechtsboven op het opties-pictogram ().

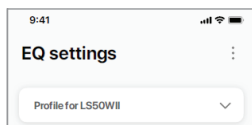

2. Tik op “Rename profile” (Profiel herbenoemen).

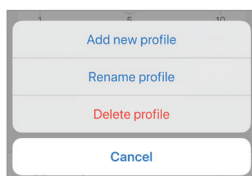

3. Voer een nieuwe naam voor uw profiel in en tik op “Save” (Opslaan).

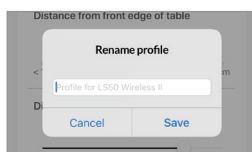

14.4.5 Verwijderen van een geluidsprofiel

1. Tik in het geselecteerde EQ-profiel rechtsboven op het opties-pictogram (⋮).

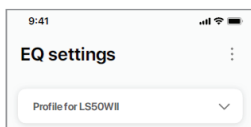

2. Tik op "Delete profile" (Profiel verwijderen).

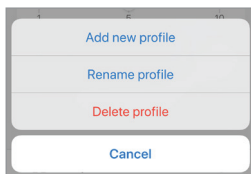

14.5 Profiel

In dit menu kunt u de persoonlijke gegevens van uw geregistreerde gebruikersaccount wijzigen (accountnaam en profielfoto).

1. Tik in de KEF Connect-App onderaan het startscherm op het instellingenpictogram (⚙️).
2. Tik op “View profile” (Profiel bekijken).

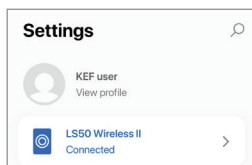

3. Tik rechtsboven op het bewerken-pictogram (✎) en begin met bewerken.

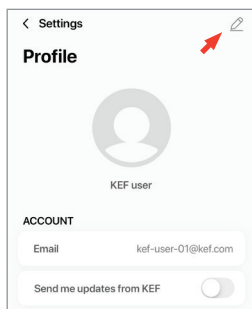

14.6 Uw luidsprekers kiezen

14.6.1 Mijn luidsprekers en luidsprekers in de buurt

Met dit menu kan de KEF Connect-App naar een ander paar luidsprekers omschakelen die kunnen worden bediend en waarnaar kan worden gestreamd. Alle luidsprekers moeten eerst via dezelfde KEF Connect-App zijn ingesteld voordat ze beschikbaar zijn om te selecteren.

1. Tik in de KEF Connect-App onderaan het startscherm op het instellingenpictogram (⚙️).
2. Tik op de naam van de verbonden luidsprekers.

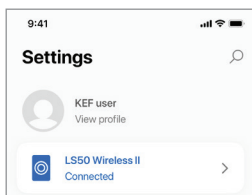

3. Selecteer een ander paar luidsprekers om te bedienen en mee te streamen.

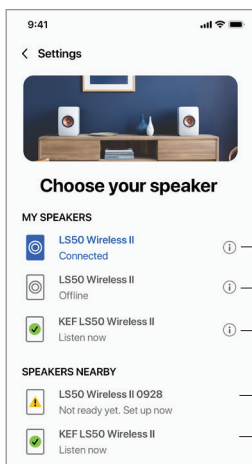

- Huidige luidsprekers
- ① — De luidsprekers zitten op hetzelfde netwerk maar zijn uitgeschakeld
- ① — De luidsprekers zitten op hetzelfde netwerk en zijn klaar om te worden omgeschakeld
- Nog niet ingesteld met de KEF Connect-App
- Al ingesteld met de KEF Connect-App op een ander mobiel apparaat



De luidsprekers onder “Speakers Nearby” (Luidsprekers in de buurt) zitten op hetzelfde netwerk maar zijn nog niet klaar om via de KEF Connect-App op uw mobiele apparaat te worden bediend.

14.6.2 Speaker Info (Informatie over de luidsprekers)

Met dit menu kunt u meer informatie vinden over de verbonden luidsprekers, de luidsprekers herbenoemen en de luidsprekers en KEF Connect-App ontkoppelen.

1. Tik in de KEF Connect-App onderaan het startscherm op het instellingenpictogram (⚙️).
2. Tik op de naam van de verbonden luidsprekers.

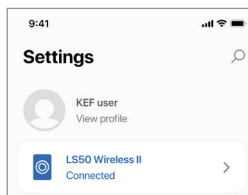

3. Tik op het informatiepictogram (ⓘ) naast de naam van de luidsprekers.



4. Controleer het MAC-adres, IP-adres en de firmwareversie van de luidsprekers. U kunt de luidsprekers ook herbenoemen of vergeten (verbinding met de KEF Connect-App verbreken).

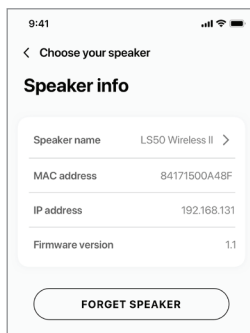

14.7 Speaker Preferences (Luidsprekervoorkeuren)

Met dit menu kunt u verschillende luidsprekervoorkeuren configureren. Zo bereikt u dit menu:

1. Tik in de KEF Connect-App onderaan het startscherm op het instellingenpictogram (⚙️).
2. Tik op "Speaker preferences" (Luidsprekervoorkeuren).

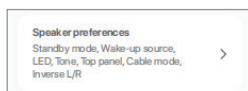

14.7.1 Stroombesparing - Standby mode (Stand-bymodus)

Deze instelling bepaalt hoe lang (ECO (20), 30 of 60 minuten) de luidsprekers in ruststand blijven voordat ze automatisch in stand-bymodus gaan. Als "never" (nooit) is geselecteerd, moeten de luidsprekers handmatig worden uitgeschakeld.

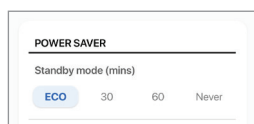

14.7.2 Stroombesparing – Second Wake-Up Source (Tweede wekbron)

Met deze instelling kan een tweede bron automatisch de luidsprekers inschakelen als er audio-input van de geselecteerde bron beschikbaar is. Deze optie is niet beschikbaar als de stand-bymodus op ECO is ingesteld.

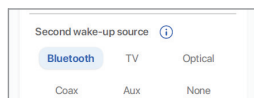

14.7.3 Niet storen - Start Up Tone (Starttoon) (binnenkort)

Met deze instelling kan de starttoon worden gedempt als de luidsprekers worden ingeschakeld.



14.7.4 Niet storen - blokkering bovenpaneel

Met deze instelling kunnen de knoppen op het bovenpaneel van de primaire luidspreker worden uitgeschakeld (kinderslot). De ledlampjes blijven wel aan. De luidsprekers

kunnen nog steeds worden bediend met behulp van de KEF Connect-App en de afstandsbediening.



14.7.5 Opties luidsprekersysteem – Cable mode (Kabelmodus)

U kunt de primaire luidspreker en de secundaire luidspreker door middel van de meegeleverde kabel met elkaar verbinden via de verbindingspoorten “To P/S” op het achterpaneel van beide luidsprekers. Zodra de kabel is verbonden, kunt u deze instelling inschakelen om de kabelmodus in te schakelen en de draadloze verbinding uit te schakelen.

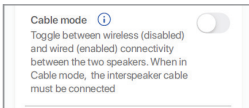

Cable mode (Kabelmodus) is vereist/aanbevolen als:

- U liever een hoge resolutie 192 kHz/24-bits heeft (draadloos: 96 kHz/24-bits).
- Het geluid uitvalt als gevolg van interferentie.

14.7.6 Opties luidsprekersysteem – Inverse L/R Speakers (Omwisselen L/R luidsprekers)

Deze instelling wijzigt welke luidspreker links en rechts afspeelt. Standaard is de primaire luidspreker het rechterkanaal.

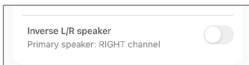

14.8 Volume

Met dit menu kunt u volume-instellingen configureren. Zo bereikt u dit menu:

1. Tik in de KEF Connect-App onderaan het startscherm op het instellingenpictogram (⚙️).
2. Tik op "Volume".



14.8.1 Volume Display Setting (Weergave-instellingen voor volume)

Met deze instelling kunt u configureren hoe de volumebediening moet worden weergegeven.

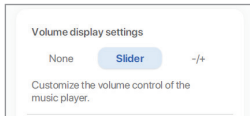

- None (Geen): Er wordt tijdens het afspelen geen volumebediening getoond.
- Slider (Schuifbalk): De volumebediening wordt getoond als schuifbalk die kan worden aangepast.

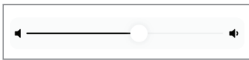

Tik links op het luidsprekerpictogram om de audio-output van de luidsprekers te dempen of te herstellen.



- -/+ : De volumebediening wordt weergegeven als knoppen met "–" en "+" waarmee het volume kan worden aangepast.



Tik in het midden op het luidsprekerpictogram om de audio-output van de luidsprekers te dempen of te herstellen.



14.8.2 Hardware Volume (Hardware-volume)

Deze instelling is alleen beschikbaar op iOS-apparaten. De knoppen voor hardware-volume hebben betrekking op het fysieke volume op uw apparaat. Schakel deze instelling uit als u conflicten met andere muziekstreamingapps over de wifiverbinding ondervindt.

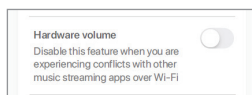

14.8.3 Speaker Volume Sensitivity (Gevoeligheid luidsprekervolume)

Met deze instelling kunt u het aantal stappen instellen voor elke keer als er op de fysieke volumeknoppen van uw apparaat wordt gedrukt.

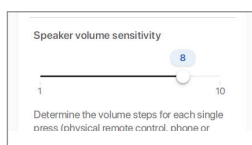

14.8.4 Maximum Volume (Maximaal volume)

Met deze instelling kunt u het maximale niveau voor het aanpassen van het volume configureren. De instelling is van toepassing op alle bronnen.

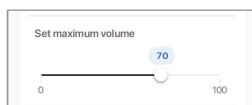

14.8.5 Balance control (Balansbediening)

Met deze instelling kunt u de volumebalans tussen het linker- en rechterkanaal configureren.

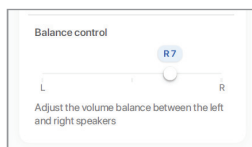

14.9 Firmware-upgrade

14.9.1 Automatische firmware-upgrade na aansluiten

Nadat u met succes de luidsprekers in de KEF Connect-App heeft ingesteld, kan het vereist zijn om de firmware te updaten als er een nieuwe versie beschikbaar is. Volg de instructies in de KEF Connect-App om het updateproces te voltooien.

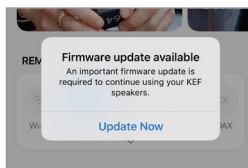

14.9.2 Automatische controle firmware

De luidsprekers controleren elke 4 uur of er een nieuwe firmware-update op de server beschikbaar is. Als er een firmware beschikbaar is, wordt gecontroleerd of de firmware-update verplicht is of niet.

Als een firmware-update verplicht is, wordt de update gestart als:

- De luidsprekers in stand-bymodus zijn of
- De wifbron of bluetoothbron al 60 minuten inactief is.

Als een firmware-update niet verplicht is, wordt deze uitgevoerd als:

- De luidsprekers tussen 2:00 en 3:00 uur in stand-bymodus zijn of
- De wifbron of bluetoothbron al 60 minuten inactief is.

Er wordt geen firmware-update uitgevoerd als de luidsprekers in gebruik zijn.

14.9.3 Handmatige firmware-update

Met dit menu kunt u handmatig controleren of er een firmware-update beschikbaar is.

Zo bereikt u dit menu:

1. Tik in de KEF Connect-App onderaan het startscherm op het instellingenpictogram (⚙️).
2. Tik op “Speaker update” (Luidsprekers updaten).

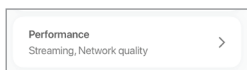

3. Als er een update beschikbaar is, tikt u op “Update now” (Nu updaten) om verder te gaan met de firmware-update.

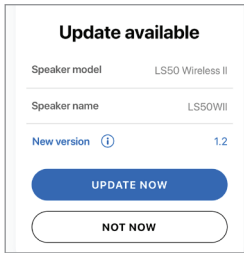

14.10 Applicatie

Met dit menu kunt u de kwaliteit van gestreamde audio wijzigen, het thema aanpassen en analytische gegevens versturen.

Zo bereikt u dit menu:

1. Tik in de KEF Connect-App onderaan het startscherm op het instellingenpictogram (⚙️).
2. Tik op “Application” (Applicatie).

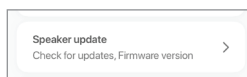

14.10.1 Streaming Settings – Audio Quality (Streaminginstellingen – geluidskwaliteit)

Met deze instelling kunt u de geluidskwaliteit voor muziekstreaming selecteren.

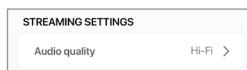

- Hi-Fi (hifikwaliteit): Selecteer altijd deze instelling voor de hoogste geluidskwaliteit. De hoogste kwaliteit is afhankelijk van de muziekstreamingdienst en uw abonnement.
- High (Hoog) (cd-kwaliteit): Selecteer deze instelling als de luidsprekers op een druk gebruikt netwerk zitten en de kwaliteit daar onder te lijden heeft.
- Normal (Normaal) (MP3-kwaliteit): Selecteer deze instelling als de luidsprekers op een druk gebruikt netwerk zitten en het geluid daardoor uitvalt.

14.10.2 Theme Settings – Dark Theme (Thema-instellingen – donker thema) (binnenkort)

Met deze instelling kunt u de app een donkere achtergrond geven. Dit verbetert de leesbaarheid in situaties met weinig licht en bespaart bovendien energie.

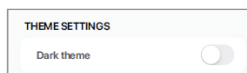

14.10.3 Theme Settings – Reset Home Screen (Thema-instellingen - startscherm resetten)

Met deze instelling kunt u het startscherm van de app resetten naar de standaardinstellingen.

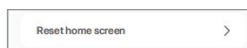

14.10.4 Analytics – Improve App/Speaker (Analytische informatie – de app/luidsprekers verbeteren)

Met deze instelling kan de KEF Connect-App anoniem analytische informatie over mogelijke verbeteringen versturen. We raden aan om deze instelling in te schakelen en ons op deze manier te helpen om de prestaties van KEF-producten te verbeteren

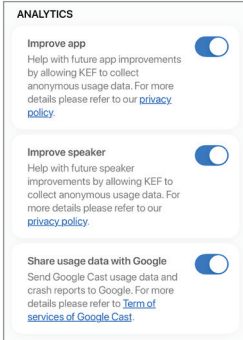

14.11 Support (Ondersteuning)

Via dit menu kunt u problemen rapporteren, suggesties doen en algemene vragen stellen.

Zo bereikt u dit menu:

1. Tik in de KEF Connect-App onderaan het startscherm op het instellingenpictogram (⚙️).
2. Tik op “Support” (Ondersteuning).

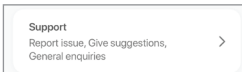

3. Selecteer het type ondersteuning dat u nodig heeft en volg de instructies op het scherm.

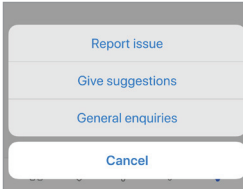

4. Als u een probleem rapporteert, voegt uw e-mailprogramma automatisch een logbestand voor de luidsprekers toe waarmee KEF het probleem kan onderzoeken. Voeg in de e-mail ook een omschrijving van het probleem toe.

A screenshot of a 'Support' form. At the top, there is a title 'Support' and a dropdown menu set to 'Report issue'. Below this is a list of device and app information: 'Speaker model: L550 Wireless II', 'Firmware version: 1.1', 'App version: 1.3.2', 'OS version: iOS 14.4', and 'Device name: iPhone 11'. There is also a 'Country/Region' field set to 'Hong Kong'. The main part of the form consists of two text input fields: 'Issue encountered*' and 'Steps to reproduce the issue'. Below these is an 'Attach file' section with a plus sign, showing a file named 'LOG com.kef.LS50WII 2021-03...'. At the bottom, there is a checkbox for 'I would like to be contacted by support.' and a 'SUBMIT' button.

15. Reiniging en onderhoud

⚠ WAARSCHUWING!

Risico op elektrische schokken!

Verkeerd reinigen van de luidsprekers kan tot letsel leiden.

- Haal altijd de stekkers uit het stopcontact voordat u de luidsprekers schoonmaakt.

LET OP!

Risico op kortsluiting!

Water en andere vloeistoffen die in de behuizing binnendringen kunnen kortsluiting veroorzaken.

- Zorg dat er geen water of andere vloeistoffen in de behuizing van de luidsprekers binnendringen.
- Dompel de luidsprekers nooit in water of andere vloeistoffen onder.

LET OP!

Risico op schade!

Onjuist gebruik van de luidsprekers kan tot schade leiden.

- Gebruik geen agressieve schoonmaakmiddelen, borstels met metalen of nylon haren en ook geen scherpe of metalen voorwerpen zoals messen, harde schrapers en dergelijke. Deze kunnen het oppervlak beschadigen.

1. Haal altijd de stekkers uit het stopcontact voordat u de luidsprekers schoonmaakt.
2. Reinig het oppervlak van de luidsprekers met een schone, pluisvrije doek. Gebruik indien nodig een schoonmaakmiddel zonder alcohol (bijv. schermreiniger, brilreiniger) om hardnekkige vlekken te verwijderen.
3. Gebruik een antistatisch schoonmaakmiddel en een zachte spons om de Uni-Q Drivers (luidsprekerconussen) te reinigen. Wees voorzichtig, want de driver kan worden beschadigd als er te veel kracht wordt gebruikt.

16. Afvoeren

16.1 Afvoeren van de verpakking

Sorteer de verpakking voordat u deze afvoert. Voer het papier, karton en verpakkingsmateriaal af in overeenstemming met de lokale richtlijnen.

16.2 Afvoeren van de luidsprekers

Oude apparatuur mag niet met het gewone huishoudelijke afval worden afgevoerd!

De LS50 Wireless II is een elektronisch product en mag niet worden afgevoerd met het gewone huishoudelijke afval. Voer uw luidsprekers af in overeenstemming met de toepasselijke richtlijnen uit uw stad of land. Hierdoor wordt oude apparatuur op een professionele manier gerecycled met zo weinig mogelijk negatieve gevolgen voor het milieu.

16.3 Afvoeren van de batterij

Batterijen mogen niet met het gewone huishoudelijke afval worden afgevoerd!

Als eindgebruiker bent u wettelijk verplicht om alle batterijen, ongeacht of ze schadelijke stoffen* bevatten, bij een inzamelpunt van de gemeentelijke overheid of bij een verkoper in te leveren, zodat ze op een milieuvriendelijke manier kunnen worden afgevoerd.

* met het label: Cd = cadmium, Hg = kwik, Pb = lood

17. Veelgestelde vragen en probleemoplossing

17.1 Instellen

1. Hoe stel ik de LS50 Wireless II in?

- U heeft om te beginnen een wifithuisnetwerk nodig. Dit is om ervoor te zorgen dat u van alle functies kunt genieten en het systeem up-to-date kunt houden.
- Download daarna de KEF Connect-App uit de App Store of Google Play Store en installeer het op uw mobiele apparaat. Volg de instructies in de KEF Connect-App om de luidsprekers aan te sluiten op uw wifithuisnetwerk.

2. Welke routerspecificaties worden door de LS50 Wireless II ondersteund?

- IEEE 802.11a/b/g/n/ac, IPv4, IPv6, Dual-band 2,4 GHz / 5 GHz
- Voor een betere stabiliteit van streamen, vooral van muziekbestanden in hoge resolutie, wordt een 5 GHz wifinetwerk met een router met een transmissiesnelheid van ten minste 1300 Mbps aangeraden.
- Kantoor-, hotel-, gast- en openbare netwerken hebben vaak aanvullende veiligheids- of authenticatiemethoden waardoor de luidsprekers mogelijk geen verbinding kunnen maken. U heeft mogelijk de hulp van de netwerkbeheerder nodig om het netwerk zodanig te configureren dat de volledige functionaliteit op dit soort netwerken mogelijk is.
- LTE-routers/mobiele hotspots zullen werken, maar kunnen ook een significante hoeveelheid batterijvermogen en mobiele data verbruiken.

3. Kan ik een mesh-router gebruiken?

- Ja, we hebben de populairste mesh-routers getest en ze werken goed met de LS50 Wireless II. Omdat er echter nog geen industriestandaard voor mesh-routers bestaat, kan elke fabrikant zijn eigen technologie voor meshing hebben. Als uw mesh-router niet met de LS50 Wireless II werkt, zorg er dan voor dat u uw router naar de nieuwste firmware heeft bijgewerkt of neem contact op met de fabrikant voor een oplossing.

4. Hoe ver kan ik de twee luidsprekers uit elkaar plaatsen?

- Draadloos: tot 8 meter, afhankelijk van uw netwerk. Een zwaar belaste netwerkomgeving zal meer interferentie hebben en kan deze afstand verkleinen.
- Bekabeld: Kabellengte tot 10 meter.
- De optimale luisterafstand tussen de luidsprekers en de luisteraar is afhankelijk van hoe ver de primaire luidspreker en de secundaire luidspreker uit elkaar staan. Probeer

tussen de primaire luidspreker en de secundaire luidspreker dezelfde afstand aan te houden als tussen de luidsprekers en de luisteraar.

5. Welke oppervlakte kan de LS50 Wireless II bestrijken?

- 10–100 m²

6. Kan ik de primaire luidspreker naar het linkerkanaal wijzigen?

- Standaard is de primaire luidspreker het rechterkanaal en de secundaire luidspreker het linkerkanaal. Nadat de luidsprekers met uw wifithuisnetwerk zijn verbonden, kunt u het linker- en rechterkanaal omwisselen in de KEF Connect-App.

7. Moet ik de twee luidsprekers koppelen?

- Nee, de twee luidsprekers worden in de fabriek al aan elkaar gekoppeld. Als u geen geluid uit de secundaire luidspreker hoort, raadpleeg dan het hoofdstuk "Probleemoplossing".

8. Wat is het doel van de netwerkkabel in de verpakking?

- Gebruik deze kabel om de primaire luidspreker en de secundaire luidspreker met elkaar te verbinden als u liever een hogere geluidsresolutie wilt (192 kHz/24-bits) of als de draadloze verbinding tussen de luidsprekers niet stabiel is. Na het verbinden van de luidsprekers door middel van de kabel moet u ook Cable Mode (Kabelmodus) in de KEF Connect-App inschakelen.

9. Kan ik de luidsprekers een andere naam geven?

- Ja, u kunt de luidsprekers een andere naam geven in de KEF Connect-App. Dit wijzigt de naam voor zowel verbindingen via wifi als via bluetooth.

17.2 Afspelen en streamen

1. Wat is de beste draadloze streamingoptie voor verschillende apps?

- Aanbevelingen voor de beste draadloze streamingopties met betrekking tot muziek-/media-apps op uw mobiele apparaten.

App	Draadloos streamingprotocol					
	AirPlay 2	Chromecast	ROON Ready	Eigen protocol van muziek-streaming-app	KEF Connect-App	Bluetooth
Spotify	✓	✓	–	Spotify Connect ✓	–	✓
TIDAL	✓	✓	✓	TIDAL Connect ✓	✓	✓
QQ Music	✓	✓	–	QPlay ✓	–	✓
Apple Music	✓	✓	–	–	–	✓
Amazon Music	✓	✓	–	–	✓	✓
Deezer	✓	✓	–	–	✓	✓
Qobuz	✓	✓	✓	–	✓	✓
Internetradio	✓	✓	–	–	✓	✓
Audio-podcast	✓	✓	–	–	✓	✓
Youtube (audio)	✓	✓	–	–	–	✓

✓ = ondersteund

✓ = ondersteund en aangeraden voor de beste geluidskwaliteit en stabiliteit bij het streamen.

2. Kan ik audio-output van Youtube, Netflix en andere mediacontent naar de LS50 Wireless II streamen?

- Afhankelijk van de dienst kunt u via AirPlay, Chromecast of bluetooth streamen.

3. Is de output van de subwoofer mono of stereo?

- De output is mono.

4. Hoe moet ik de luidsprekers instellen als ik het volume liever via een extern apparaat (voorversterker, streamers/systeem voor meerdere kamers) wil

aanpassen in plaats van via de KEF Connect-App?

- In de KEF Connect-App:
 - 1) Ga in Settings (Instellingen) naar “Volume” en wijzig “Volume Display” (Volumeweergave) in “-/+”.
 - 2) Selecteer de relevante bron voor de input.
 - 3) Wijzig het volume in 71. De bronselectie is nu ingesteld op “Unity gain” (Eenheidsversterking).

17.3 Probleemoplossing

1. Wat moet ik doen om de LS50 Wireless II op een ander netwerk in te stellen?

- Het systeem moet terug naar de fabrieksinstellingen worden gezet. Hierdoor worden de netwerkinstellingen en alle voorkeuren voor de EQ en het systeem gewist. Houd hiervoor de resetknop (R) op het achterpaneel ingedrukt tot het ledlampje boven de knop gaat knipperen.

2. Wat moet ik doen als ik mijn LS50 Wireless II niet op het netwerk kan vinden tijdens het instellen?

- Wacht ongeveer 30–40 seconden totdat de luidsprekers zichtbaar worden in de lijst met luidsprekers.
- Als u de luidsprekers nog steeds niet kunt zien, controleer dan of uw mobiele apparaat, de luidsprekers en de router binnen uw gezichtsveld zijn (hoe dichterbeter).
- De luidsprekers zenden uit op kanaal 2 (de 2,4 GHz-band). Als er een overlap tussen uw router en dit kanaal is, kan dit voor problemen zorgen bij het vinden en verbinding maken. Ga naar de instellingen van uw router en configureer het 2,4 GHz-kanaal zodat er geen overlap met kanaal 2 bestaat.

3. Hoe kan ik een bug of een probleem melden?

- Ga in de KEF Connect-App naar “Settings” (Instellingen) > “Support” (Ondersteuning). Beschrijf wat er is gebeurd zodat we beter kunnen begrijpen wat de bug of het probleem is.

4. Er komt geen geluid uit de luidsprekers.

- Controleer of de luidsprekers ingeschakeld zijn en of ze niet gedempt zijn.
- Zorg dat u op de juiste luidsprekers afspeelt en dat u de correcte geluidsbron heeft geselecteerd.
- Controleer het volumeniveau, mogelijk moet u het volume verhogen.

5. Het geluid uit beide luidsprekers wordt onderbroken.

- Controleer of er een netwerkprobleem is. Controleer of u de luidsprekers misschien moet instellen om een minder zwaar belast kanaal van de router te gebruiken.
- Wijzig de audio streaming quality (kwaliteit van gestreamde audio) in de KEF Connect-App.

6. Er komt geen geluid uit de secundaire luidspreker.

- Controleer of de secundaire luidspreker met het stroomnet verbonden is.
- Controleer of de verbinding tussen de twee luidsprekers is verbroken (de knoppen

Bron en Volume omlaag op het bovenpaneel van de primaire luidspreker knippen.

Druk als de verbinding wordt verbroken kort op de P/S-koppelingsknop (P) op het achterpaneel van de primaire luidspreker om de verbinding opnieuw tot stand te brengen. Wacht even tot de verbinding tot stand wordt gebracht. **Opmerking:** Druk niet langer dan 1 seconde op de knop.

- Als het probleem blijft aanhouden, verbind de luidsprekers dan door middel van de kabel en schakel de Cable Mode (Kabelmodus) in de KEF Connect-App in.

7. Het geluid uit de secundaire luidspreker wordt onderbroken.

- Probeer de luidsprekers dichter bij elkaar te zetten als ze draadloos met elkaar zijn verbonden.
- Als het probleem blijft aanhouden, verbind de luidsprekers dan door middel van de kabel en schakel de Cable Mode (Kabelmodus) in de KEF Connect-App in.

8. Het geluid loopt niet gelijk met het beeld als de LS50 Wireless II met een tv wordt gebruikt.

- Probeer de videooverdraging-/lipsynchronisatiefunctie van uw tv.

9. Ik heb de luidsprekers via een HDMI-kabel met de tv verbonden, waarom is er geen geluid?

- Zorg dat de bron van de luidsprekers op tv is gezet.
- Controleer het tv-pictogram op het bovenpaneel van de primaire luidspreker.

Als het tv-pictogram knippert, is de HDMI-verbinding niet gevonden. Zorg er in dat geval voor dat de HDMI-kabel met de eARC- of ARC-poort van de tv is verbonden.

Als het tv-pictogram pulseert (in- en uitfaden) is er alleen een CEC- (geen ARC-) verbinding tot stand gebracht (de tv kan zonder geluid reageren). Doe in dit geval het volgende:

- De HDMI CEC-verbinding moet op de tv worden ingeschakeld. Zie de gebruikershandleiding van uw tv om te zien hoe u de HDMI-verbinding voor uw tv kunt inschakelen, omdat fabrikanten deze verbinding verschillende namen kunnen geven (bijv. Anynet+ voor Samsung, Simplink voor LG). Zodra de HDMI CEC-verbinding is ingeschakeld, zou het tv-pictogram op het bovenpaneel moeten blijven branden (zowel de CEC- als ARC-verbinding zijn nu tot stand gebracht).
- Als er alleen geen geluid is maar alles verder wel werkt, zorg dan dat de audio-output van HDMI op PCM is ingesteld (dit staat vaak standaard op Dolby Digital). Zie de gebruikershandleiding van uw tv, omdat het menu met instellingen per tv-fabrikant kan verschillen.
- Zorg voor HDMI eARC-input dat de verbindende HDMI-kabel geschikt is voor hoge snelheden met ethernet zodat hij voldoende bandbreedte en snelheid biedt.

- Vervang de HDMI-kabel (uit onze interne tests is gebleken dat HDMI-kabels van lagere kwaliteit de verbinding mogelijk niet tot stand kunnen brengen).
- Als het probleem blijft optreden, meld het dan in de sectie Support (Ondersteuning) van de KEF Connect-App zodat we het kunnen onderzoeken. Gebruik tot dan de optische verbinding als alternatieve oplossing.

10. Ik heb de luidsprekers via een optische kabel met de tv verbonden. Waarom is er geen geluid?

- Zorg dat uw tv zodanig is ingesteld dat de digitale audio-output in PCM-formaat is.
- Als het probleem blijft optreden, gebruik dan een andere optische kabel of verbindingsoptie (bijv. HDMI).

11. Ik kan een radiostation of podcast niet in de KEF Connect-App vinden.

- We breiden onze database met radiostations en podcasts continu uit. Gebruik de functie Support (Ondersteuning) in de KEF Connect-App en stuur ons de RSS-link van de website. Na controle voegen we hem aan onze database toe.





12. Ik kan het volume van de luidsprekers niet aanpassen.

- Controleer of u een maximaal niveau voor volumekaanpassing heeft ingesteld.
- Controleer of u met de juiste set luidsprekers in het netwerk bent verbonden en de juiste set luidsprekers bedient.

17.4 Led-indicator

De status van verbinding en bediening kan worden gecontroleerd met behulp van de kleuren en patronen van de led-indicators op het bovenpaneel van de primaire luidspreker.

Led-indicator	Status
	De luidsprekers proberen met een ander wifinetwerk verbinding te maken. Het wifipictogram knippert wit en amber.
	De luidsprekers zijn met een ander wifinetwerk verbonden. Het wifipictogram brandt wit.
	De luidsprekers kunnen geen verbinding met een wifinetwerk maken. Het wifipictogram knippert langzaam amber.
	Bluetooth-zoekmodus – de luidsprekers zijn klaar om met een bluetoothapparaat te worden gekoppeld. Het bluetoothpictogram pulseert.
	De luidsprekers zijn gedempt. De knop Dempen knippert.
	Tv-modus is geselecteerd, maar de HDMI-kabel is niet verbonden. Het tv-pictogram knippert.

Led-indicator	Status
 <p data-bbox="128 287 520 343">De knoppen Bron en Volume omlaag knipperen.</p>	<p data-bbox="554 183 1024 343">De primaire luidspreker kan de secundaire luidspreker niet draadloos vinden. Druk kort op de P/S-koppelingsknop (P) op het achterpaneel van de primaire luidspreker om de verbinding opnieuw tot stand te brengen.</p>
 <p data-bbox="128 478 520 534">De knoppen Bron, Dempen en Volume omlaag knipperen.</p>	<p data-bbox="554 375 1024 534">De kabelmodus is ingeschakeld, maar de verbinding tussen de luidsprekers is niet tot stand gebracht. Verbind de luidsprekers met elkaar met behulp van de kabel en de verbindingspoorten P/S (T).</p>
 <p data-bbox="128 670 520 726">De knoppen Bron en Volume omlaag knipperen afwisselend.</p>	<p data-bbox="554 598 1024 694">Er wordt een firmware-update uitgevoerd. Trek de stekkers niet uit het stopcontact totdat de firmware-update is voltooid.</p>
 <p data-bbox="128 861 520 917">De knoppen Bron en Volume omlaag knipperen langzaam.</p>	<p data-bbox="554 758 1024 805">De firmware-update is mislukt. Druk niet op de resetknop (R) op de primaire luidspreker.</p> <ol data-bbox="571 821 1024 1077" style="list-style-type: none"> <li data-bbox="571 821 1024 885">1. Trek de stekker van beide luidsprekers uit het stopcontact. <li data-bbox="571 893 1024 933">2. Wacht ongeveer 60 seconden. <li data-bbox="571 941 1024 1005">3. Doe de stekkers van beide luidsprekers weer in het stopcontact. <li data-bbox="571 1013 1024 1077">4. Voer opnieuw de firmware-update via de KEF Connect-App uit. <p data-bbox="554 1093 1024 1157">Neem contact op met uw KEF-dealer als het probleem blijft optreden.</p>

Led-indicator	Status
 <p data-bbox="109 288 530 347">Het tv-pictogram, OPT-pictogram en de knop Dempen knippen.</p>	<p data-bbox="555 169 908 197">Er is een systeemfout opgetreden.</p> <ol data-bbox="568 213 1000 424" style="list-style-type: none"> <li data-bbox="568 213 1000 272">1. Trek de stekker van beide luidsprekers uit het stopcontact. <li data-bbox="568 288 1000 317">2. Wacht ongeveer 30 minuten. <li data-bbox="568 333 1000 424">3. Doe de stekkers van beide luidsprekers weer in het stopcontact om verder te gaan met het normale gebruik. <p data-bbox="555 440 981 499">Neem contact op met uw KEF-dealer als het probleem blijft optreden.</p> <p data-bbox="555 515 936 647">Opmerking: Er kan een systeemfout optreden in het geval van onjuiste voedingsaansluitingen. Gebruik geen verlengsnoeren voor de luidsprekers.</p>

18. Appendix

18.1 Specificaties

Model	LS50 Wireless II
Drive-units	Uni-Q Driver Array: LF: 130 mm (5,25 in.) aluminium conus HF: 25 mm (1 in.) open aluminium dome met Metamaterial Absorption Technology (Metamateriaal- absorptietechnologie) [#]
Frequentiebereik (-6 dB) gemeten bij 85 dB/1 m	40 Hz – 47 kHz (afhankelijk van EQ-instellingen)
Frequentierespons (±3 dB) gemeten bij 85 dB/1 m	45 Hz – 28 kHz (afhankelijk van EQ-instellingen)
Uitgangsvermogen versterker (per luidspreker)	LF: 280 W HF: 100 W
Versterkerklasse (per luidspreker)	LF: Klasse D HF: Klasse AB
Max. SPL gemeten op 1m	108 dB
Functies voor draadloos streamen	AirPlay 2 Google Chromecast ROON Ready Compatibel met UPnP Bluetooth 4.2
Streamingdiensten	Spotify via Spotify Connect TIDAL Amazon Music Qobuz Deezer QQ Music via QPlay Internetradio Podcast (afhankelijk van beschikbaarheid van diensten in verschillende landen)
Bronresolutie	Netwerk tot 384 kHz/24 bit Optisch tot 96 kHz/24 bit Coaxiaal tot 192 kHz/24 bit HDMI tot 192 kHz/24-bits (afhankelijk van de bronresolutie)

Verbinding tussen luidsprekers	Draadloos: alle bronnen opnieuw gesampled tot 96 kHz/24 bit PCM Bekabeld: alle bronnen opnieuw gesampled tot 192 kHz/24-bits PCM
Ondersteund formaat (alle inputs)	MP3, M4A, AAC, FLAC, WAV, AIFF, ALAC, WMA, LPCM en Ogg Vorbis
Ondersteund formaat (netwerk)	MQA DSF: DSD64, DSD128, DSD256 DFF: DSD64
Afmetingen (h x b x d per luidspreker)	305 × 200 × 311 mm (12,0 × 7,9 × 12,2 in.)
Gewicht (per set)	20,1 kg (44,31 lbs)
Ingangsvermogen	100–240 VAC 50/60 Hz
Stroomverbruik	200 W (vermogen in werking) < 2,0 W (vermogen in stand-by)

	Primaire luidspreker	Secundaire luidspreker
Ingangen	HDMI eARC TOSLINK optisch Digitaal coaxiaal Analoog 3,5 mm aux USB type A (service) RJ45 ethernet (netwerk) RJ45 ethernet (tussen luidsprekers)	USB type A (service) RJ45 ethernet (tussen luidsprekers)
Uitgangen	RCA subwooferuitgang	RCA subwooferuitgang
Standaard voor wifinetwerk	IEEE 802.11a/b/g/n/ac IPv4, IPv6	–
Frequentieband wifinetwerk	Dual-band 2,4 GHz / 5 GHz	–

#Metamaterial Absorption Technology (Metamateriaal-absorptietechnologie) is ontwikkeld samen met de Acoustic Metamaterials Group

Draadloze prestaties zijn afhankelijk van veel verschillende factoren waaronder netwerkverkeer, afstand tot het toegangspunt, materialen en bouwwijze van kamers, interferentie en andere ongunstige omstandigheden.

Bezoek de website van KEF voor meer informatie en probleemoplossing: KEF.COM

KEF behoudt zich het recht voor om zonder voorafgaande kennisgeving specificaties aan te vullen of te wijzigen in lijn met voortschrijdend onderzoek en verdere ontwikkeling. E. & O.E



Het woordmerk en logo van bluetooth zijn geregistreerde handelsmerken van Bluetooth SIG, Inc.



Amazon Music is een geregistreerd handelsmerk van Amazon.com Inc.



Apple en AirPlay zijn geregistreerde handelsmerken van Apple Inc., geregistreerd in de VS en andere landen.



Deezer is een geregistreerd handelsmerk van Access Industries.



Google Play store en Chromecast zijn geregistreerde handelsmerken van Google LLC.



Qobuz is een geregistreerd handelsmerk van Xandrie SA.



QQ Music is een geregistreerd handelsmerk van Tencent Music Entertainment Group (TME).



ROON is een geregistreerd handelsmerk van Roon Labs LLC of de licentiegevers van Roon Labs.



Spotify is een geregistreerd handelsmerk van Spotify AB.



TIDAL is een geregistreerd handelsmerk van Aspiro AB.

18.2 Verklaring van symbolen

18.2.1 Waarschuwingssymbolen



De bliksemschicht met pijlpunt in een gelijkzijdige driehoek is bedoeld om de gebruiker te waarschuwen voor de aanwezigheid van niet-geïsoleerde "gevaarlijke spanning" binnen de behuizing van het product die voldoende groot kan zijn om bij mensen een elektrische schok te veroorzaken.



Het uitroepteken in een gelijkzijdige driehoek is bedoeld om de gebruiker te wijzen op de aanwezigheid van belangrijke gebruiks- en onderhoudsvorschriften in de documentatie die bij het apparaat geleverd is.

3.0.1 Regionale symbolen

Europa en Noord-Amerika



Dit symbool geeft aan dat dit product in de EU niet bij het huishoudelijke afval mag worden afgevoerd. Om mogelijke schade aan het milieu of de menselijke gezondheid als gevolg van het onjuist afvoeren van afval te voorkomen, moet het op verantwoorde wijze worden gerecycled om hergebruik van materiaal te bevorderen.

Lever uw gebruikte apparaat in bij het afvalinzamelpunt in uw gemeente of neem contact op met de verkoper waar het product is gekocht. Deze kan het product wellicht op een milieuvriendelijke manier afvoeren.



Producten die zijn voorzien van dit symbool voldoen aan alle geldende communautaire voorschriften voor de Europese Economische Ruimte.



Producten met het cTUVus-certificatiemerktonen de betrokkenheid en het vertrouwen van de leverancier. Er is onafhankelijk vastgesteld dat ze voldoen aan de minimumvereisten van de Amerikaanse en Canadese elektrische veiligheidsnormen.



Dit FCC-keurmerk geeft aan dat de elektromagnetische interferentie van het apparaat onder de door de Amerikaanse Federal Communications Commission goedgekeurde limieten ligt.

Azië / Pacific



Het Regulatory Compliance-keurmerk (Australië, Nieuw-Zeeland) geeft aan dat het product voldoet aan de relevante richtlijnen van de ACMA en de bijbehorende eisen van overheidswege voor de veiligheid van elektrische apparatuur.



Dit symbool geeft aan dat het product voldoet aan de gespecificeerde veiligheidseisen van het Singapore Consumer Protection Registration Scheme.



Imported by
KEF JAPAN

Het Japanse PSE-keurmerk geeft aan dat het product voldoet aan de technische eisen van de DENAN-wetgeving (Electrical Appliance and Material Safety Law).



Deze keurmerken geven aan dat is voldaan aan de Japanse eisen voor techniek en ontwerp van telecommunicatie-eindapparatuur.



Het Korean Certification-keurmerk geeft aan dat het product voldoet aan de Koreaanse productveiligheidseisen voor elektrische en elektronische apparatuur.



Het China Compulsory Certificate-keurmerk geeft aan dat het product voldoet aan de veiligheidseisen van de nationale Chinese normen (Guobiao).



Het product mag uitsluitend worden gebruikt in regio's die lager liggen dan 2.000 m boven de zeespiegel (China).



RoHS (China): Dit product bevat bepaalde gevaarlijke stoffen en kan veilig worden gebruikt tijdens de milieuvriendelijke gebruikperiode (10 jaar). Na afloop van de milieuvriendelijke gebruikperiode moet het product worden afgevoerd en hergebruikt.



RoHS (Taiwan): Dit symbool betekent dat de gespecificeerde concentratiegrenzen voor specifieke gevaarlijke stoffen niet worden overschreden.



Het product is gecertificeerd door de Taiwan National Communications Commission (NCC) voor radiofrequentieapparatuur met een laag vermogen.



Dit MCMC-keurmerk geeft aan dat een communicatieapparaat gecertificeerd is en daarmee voldoet aan de normen van de Communications and Multimedia (Technical Standards) Regulations 2000 in Maleisië.



Producten met dit keurmerk bewijzen dat het product is goedgekeurd door de nationale regering van de Verenigde Arabische Emiraten (VAE) door middel van de Emirates Authority for Standardization and Metrology (ESMA).

18.3 IR-commandocodes

De LS50 Wireless II functioneert met universele afstandsbedieningen, mits de fabrikant van de afstandsbediening de KEF IR-commandocodes heeft geïmplementeerd.

De onderstaande tabel bevat de vereiste commandocodes.

Codeformaat:	NEC
Fabriekscodes:	0x01

	Functies	Functiecodes
1	Aan-/uitschakelaar	0x40
2	Schakelaar dempen/ herstellen	0x20
3	Afspelen/pauze	0x18
4	Volgende	0x52
5	Volgende bron	0x58
6	Volume omhoog	0x60
7	Volume omlaag	0xA0
8	Vorige	0xD2
9	AAN	0x38
10	UIT	0x3A
11	Dempen	0x48
12	Geluid herstellen	0x4A
13	Bron: Wifi	0x30
14	Bron: Bluetooth	0x2A
15	Bluetooth koppelen	0x98
16	Bron: AUX	0x02
17	Bron: Optisch	0x0A
18	Vooraf ingesteld volume (30 %)	0x78
19	Bron: HDMI	0x88 / 0x8A
20	Bron: Coaxiaal	0xE0
21	Vorige bron	0xD0

Ga naar kef.com voor meer informatie