

ESOTERIC

C-02X/C-03Xs

Linestage Preamplifier

OWNER'S MANUAL..... 3

MODE D'EMPLOI..... 23

MANUAL DEL USUARIO..... 43

IMPORTANT SAFETY INSTRUCTIONS

CAUTION

RISK OF ELECTRIC SHOCK

DO NOT OPEN

CAUTION: TO REDUCE THE RISK OF ELECTRIC SHOCK, DO NOT REMOVE COVER (OR BACK). NO USER-SERVICEABLE PARTS INSIDE. REFER SERVICING TO QUALIFIED SERVICE PERSONNEL.



The lightning flash with arrowhead symbol, within an equilateral triangle, is intended to alert the user to the presence of uninsulated "dangerous voltage" within the product's enclosure that may be of sufficient magnitude to constitute a risk of electric shock to persons.



The exclamation point within an equilateral triangle is intended to alert the user to the presence of important operating and maintenance (servicing) instructions in the literature accompanying the appliance.

WARNING: TO PREVENT FIRE OR SHOCK HAZARD, DO NOT EXPOSE THIS APPLIANCE TO RAIN OR MOISTURE.

CAUTION

- DO NOT REMOVE THE EXTERNAL CASES OR CABINETS TO EXPOSE THE ELECTRONICS. NO USER SERVICEABLE PARTS ARE INSIDE.
- IF YOU ARE EXPERIENCING PROBLEMS WITH THIS PRODUCT, CONTACT THE STORE WHERE YOU PURCHASED THE UNIT FOR A SERVICE REFERRAL. DO NOT USE THE PRODUCT UNTIL IT HAS BEEN REPAIRED.
- USE OF CONTROLS OR ADJUSTMENTS OR PERFORMANCE OF PROCEDURES OTHER THAN THOSE SPECIFIED HEREIN MAY RESULT IN HAZARDOUS RADIATION EXPOSURE.

IN USA/CANADA, USE ONLY ON 120 V SUPPLY.

Model for USA

This device complies with part 15 of the FCC Rules. Operation is subject to the following two conditions: (1) This device may not cause harmful interference, and (2) this device must accept any interference received, including interference that may cause undesired operation.

This equipment has been tested and found to comply with the limits for a Class B digital device, pursuant to Part 15 of the FCC Rules. These limits are designed to provide reasonable protection against harmful interference in a residential installation. This equipment generates, uses, and can radiate radio frequency energy and, if not installed and used in accordance with the instructions, may cause harmful interference to radio communications. However, there is no guarantee that interference will not occur in a particular installation. If this equipment does cause harmful interference to radio or television reception, which can be determined by turning the equipment off and on, the user is encouraged to try to correct the interference by one or more of the following measures:

- Reorient or relocate the equipment and/or the receiving antenna.
- Increase the separation between the equipment and receiver.
- Connect the equipment into an outlet on a circuit different from that to which the receiver is connected.
- Consult the dealer or an experienced radio/TV technician for help.

Model for Canada

Industry Canada's Compliance Statement:

This Class B digital apparatus complies with Canadian ICES-003.

Model for Europe

DECLARATION OF CONFORMITY

We, TEAC AUDIO EUROPE, Liegnitzer Straße 6, 82194 Gröbenzell, Germany declare in own responsibility, the TEAC product described in this manual is in compliance with the corresponding technical standards.



CAUTION

Changes or modifications not expressly approved by the party responsible for compliance could void the user's authority to operate the equipment.

China RoHS (电子信息产品污染控制管理办法)

- The information in the following table is only applicable to products for sale in the People's Republic of China.
- The products sold in the European area are manufactured in accordance with the European RoHS Directive.



产品有毒有害物质或元素的名称及含量

机种: C-02X/C-03Xs		有毒有害物质或元素					
		铅 (Pb)	汞 (Hg)	镉 (Cd)	六价铬 (Cr(VI))	多溴联苯 (PBB)	多溴二苯醚 (PBDE)
1	CHASSIS部份	×	○	○	○	○	○
2	PANEL部份	○	○	○	○	○	○
3	FOOT部份	○	○	○	○	○	○
4	螺丝部份	○	○	○	○	○	○
5	PCB Assy部份	×	○	○	○	○	○
6	线材部份	○	○	○	○	○	○
7	SEAL部份	○	○	○	○	○	○
8	AC CORD部份	×	○	○	○	○	○
9	附属品部份	○	○	○	○	○	○
10	包装部份	○	○	○	○	○	○

○: 表示该有毒有害物质在该部件所有均质材料中的含量均在 GB/T26572-2011 标准规定的限量要求以下。

×: 表示该有毒有害物质至少在该部件的某一均质材料中的含量超出 GB/T26572-2011 标准规定的限量要求。

(针对现在代替技术困难的电子部品及合金中的铅)

IMPORTANT SAFETY INSTRUCTIONS (continued)

- 1) Read these instructions.
- 2) Keep these instructions.
- 3) Heed all warnings.
- 4) Follow all instructions.
- 5) Do not use this apparatus near water.
- 6) Clean only with dry cloth.
- 7) Do not block any ventilation openings. Install in accordance with the manufacturer's instructions.
- 8) Do not install near any heat sources such as radiators, heat registers, stoves, or other apparatus (including amplifiers) that produce heat.
- 9) Do not defeat the safety purpose of the polarized or grounding-type plug. A polarized plug has two blades with one wider than the other. A grounding type plug has two blades and a third grounding prong. The wide blade or the third prong are provided for your safety. If the provided plug does not fit into your outlet, consult an electrician for replacement of the obsolete outlet.
- 10) Protect the power cord from being walked on or pinched particularly at plugs, convenience receptacles, and the point where they exit from the apparatus.
- 11) Only use attachments/accessories specified by the manufacturer.

- 12) Use only with the cart, stand, tripod, bracket, or table specified by the manufacturer, or sold with the apparatus. When a cart is used, use caution when moving the cart/apparatus combination to avoid injury from tip-over.



- 13) Unplug this apparatus during lightning storms or when unused for long periods of time.
 - 14) Refer all servicing to qualified service personnel. Servicing is required when the apparatus has been damaged in any way, such as power-supply cord or plug is damaged, liquid has been spilled or objects have fallen into the apparatus, the apparatus has been exposed to rain or moisture, does not operate normally, or has been dropped.
- The apparatus draws nominal non-operating power from the AC outlet with its POWER or STANDBY/ON switch not in the ON position.
 - The mains plug is used as the disconnect device; the disconnect device shall remain readily operable.
 - Caution should be taken when using earphones or headphones with the product because excessive sound pressure (volume) from earphones or headphones can cause hearing loss.

CAUTION

- Do not expose this apparatus to drips or splashes.
- Do not place any objects filled with liquids, such as vases, on the apparatus.
- Do not install this apparatus in a confined space such as a book case or similar unit.
- The apparatus should be located close enough to the AC outlet so that you can easily reach the power cord plug at any time.
- If the product uses batteries (including a battery pack or installed batteries), they should not be exposed to sunshine, fire or excessive heat.
- CAUTION for products that use replaceable lithium batteries: there is danger of explosion if a battery is replaced with an incorrect type of battery. Replace only with the same or equivalent type.

WARNING

Products with Class **I** construction are equipped with a power supply cord that has a grounding plug. The cord of such a product must be plugged into an AC outlet that has a protective grounding connection.



Precautions concerning batteries

Misuse of batteries could cause them to rupture or leak leading to fire, injury or the staining of nearby things. Please read and observe the following precautions carefully.

- Be sure to insert the batteries with correct positive (⊕) and negative (⊖) orientations.
- Use batteries of the same type. Never use different types of batteries together.
- If the remote control is not used for a long time (more than a month), remove the batteries to prevent them from leaking.
- If the batteries leak, wipe away the leakage inside the battery compartment and replace the batteries with new ones.
- Do not use batteries of types other than those specified. Do not mix new batteries with old ones or use different types of batteries together.
- Do not heat or disassemble batteries. Never throw batteries into fire or water.
- Do not carry or store batteries with other metallic objects. The batteries could short circuit, leak or explode.
- Never recharge a battery unless it is confirmed to be a rechargeable type.

For European Customers

Disposal of electrical and electronic equipment and batteries and/or accumulators

- a) All electrical/electronic equipment and waste batteries/accumulators should be disposed of separately from the municipal waste stream via collection facilities designated by the government or local authorities.
- b) By disposing of electrical/electronic equipment and waste batteries/accumulators correctly, you will help save valuable resources and prevent any potential negative effects on human health and the environment.
- c) Improper disposal of waste electrical/electronic equipment and batteries/accumulators can have serious effects on the environment and human health because of the presence of hazardous substances in the equipment.
- d) The Waste Electrical and Electronic Equipment (WEEE) symbols, which show wheeled bins that have been crossed out, indicate that electrical/electronic equipment and batteries/accumulators must be collected and disposed of separately from household waste. 
If a battery or accumulator contains more than the specified values of lead (Pb), mercury (Hg), and/or cadmium (Cd) as defined in the Battery Directive (2006/66/EC), then the chemical symbols for those elements will be indicated beneath the WEEE symbol.  **Pb, Hg, Cd**
- e) Return and collection systems are available to end users. For more detailed information about the disposal of old electrical/electronic equipment and waste batteries/accumulators, please contact your city office, waste disposal service or the shop where you purchased the equipment.

MEXCEL is a registered trademark of Mitsubishi Cable Industries, Ltd. in Japan and other countries.

ESOTERIC is a trademark of TEAC CORPORATION, registered in the U.S. and other countries.

Other company names and product names in this document are the trademarks or registered trademarks of their respective owners.

Thank you for purchasing this Esoteric product.
Read this manual carefully to get the best performance from this product. After reading it, keep it in a safe place with the warranty card for future reference.

IMPORTANT SAFETY INSTRUCTIONS	3
Before use	6
Precautions for use	7
Maintenance	7
Connections	8
Names and functions of parts (main unit)	10
Remote control	11
Names and functions of parts (remote control)	12
Basic operation	13
Balance and input level settings	15
Additional settings	17
Troubleshooting	21
Specifications and dimensional drawings	22

What's in the box

Check to be sure the box includes all the supplied accessories shown below. Please contact the store where you purchased this product if any of these accessories are missing or have been damaged during transportation.

- Power cord × 1
- Remote control × 1
 - C-02X: RC-1315
 - C-03Xs: RC-1301
- Batteries for remote control (AAA) × 2
- Felt pads* × 4
- Owner's manual (this document) × 1
- Warranty card × 1

*Apply the included felt pads to the bottoms of the foot-stands (C-02X) or feet (C-03Xs) to avoid scratching the surface where the unit is placed.

Note about pinpoint feet (C-02X only)

High-precision metal pinpoint feet are attached firmly to the bottom plate of the C-02X.

The stands for these feet are loose, but when the unit is placed in position, it is supported by these pinpoint feet, which will effectively disperse vibrations.

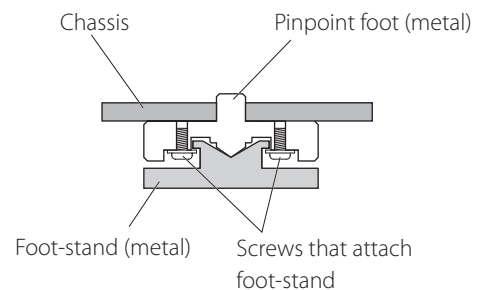

- This unit is very heavy, so take care to avoid injury during installation.
- Apply the included felt pads to the bottoms of the foot-stands to avoid scratching the surface where the unit is placed.

Precautions for use

- Place the unit in a stable location near the stereo system that you will use with it.
- Do not install this unit in a location that could become hot. This includes places that are exposed to direct sunlight or near a radiator, heater, stove or other heating equipment. Moreover, do not place it on top of another amplifier or equipment that generates heat.
- Avoid locations that are subject to vibrations or exposed to excessive dust, cold or moisture.
- In order to enable good heat dissipation, leave at least 20 cm (8") between this unit and walls and other equipment when installing it. If you put it in a rack, take precautions to prevent overheating by leaving at least 5 cm (2") open above the top of the unit and at least 10 cm (4") open behind it.
- Do not install the unit face up or on its side.
- Do not place anything, not even CDs, CD-Rs, LP records or cassette tapes, on top of the unit. Do not put cloth on top of the unit or place the unit on top of bedding or thick carpet.
- Do not move the unit during use.
- Be careful to avoid injury when moving the unit due to its weight. Have someone help you move it if necessary.
- The voltage supplied to the unit should match the voltage printed on the rear panel. If you are in any doubt regarding this matter, consult an electrician.
- Do not open the body of the unit as this might result in damage to the circuitry or cause electric shock. If a foreign object should get into the unit, contact your dealer.
- When removing the power plug from the wall outlet, always pull directly on the plug; never yank on the cord.

Maintenance

Use a soft dry cloth to wipe the surface of the unit clean. For stubborn smudges, use a damp cloth that has been thoroughly wrung out to remove excess moisture.

⚠ For safety, disconnect the power cord from the outlet before cleaning.

- Never spray liquid directly on this unit.
- Do not use thinner or alcohol as they could damage the surface of the unit.
- Avoid allowing rubber or plastic materials to touch this product for long periods of time, because they could damage the cabinet.

Connections

Precautions when making connections

- After completing all other connections, plug the power plug into a power outlet.
- Read the owner's manuals of all devices that will be connected, and follow their instructions.
- Do not bundle connecting cables with power cords. Doing so could cause noise.

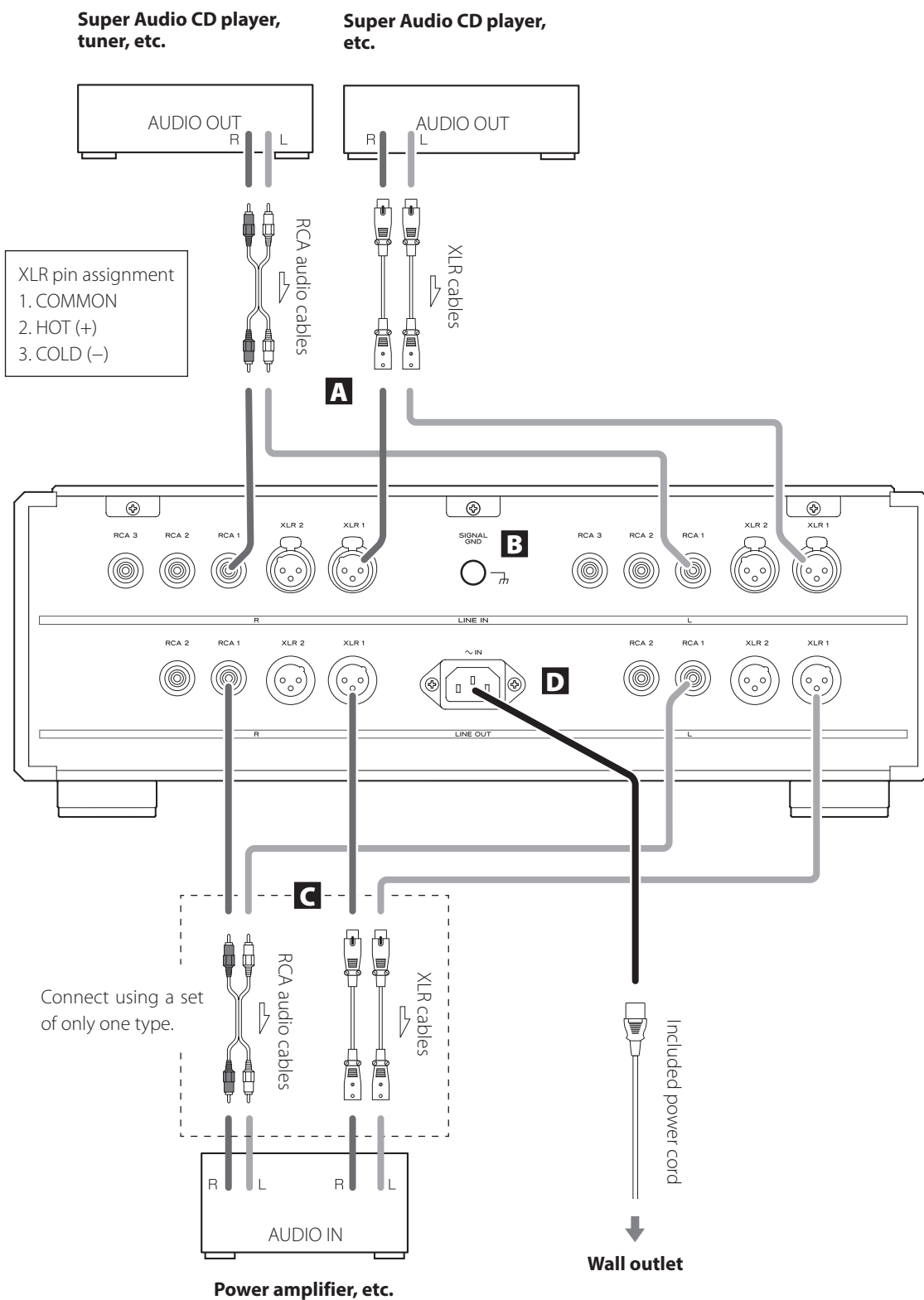

A Analog input connectors (LINE IN)

Connect the analog output connectors of Super Audio CD players, DVD players, cassette decks, tuners and other equipment to these connectors.

Connect the R connector of a pair on this unit to the right (R) connector of an output device and the L connector of the same pair on this unit to the left (L) connector of the output device.

Use commercially-available cables for connections.

For XLR connectors: Use a balanced XLR audio cable. Insert a balanced XLR plug until the connector lever locks. Press this lever when disconnecting.

For RCA connectors: Use an RCA audio cable. Connect the white pin plugs to the white (L) connectors and connect the red pin plugs to the red (R) connectors.

- The XLR input connectors can be switched to 3 HOT (+) (page 16).
- This unit does not have a built-in phono equalizer, so record players cannot be connected to it directly. To use a record player with this unit, connect it through a phono equalizer, for example.

B Grounding connector (SIGNAL GND)

Using a commercially-available sheathed wire to connect this to the grounding terminal of a Super Audio CD player, power amplifier or other device might improve the audio quality.

- This is NOT an electrical safety ground.

C Analog output connectors (LINE OUT)

Output two channels of analog audio signals.

Connect these to the analog input connectors of a power amplifier, for example.

Connect the R connector of a pair on this unit to the right (R) connector of an input device and the L connector of the same pair on this unit to the left (L) connector of the input device.

Use commercially-available cables for connections.

For XLR connectors: Use a balanced XLR audio cable. Insert a balanced XLR plug into the connector until it locks.

For RCA connectors: Use an RCA audio cable. Connect the white pin plugs to the white (L) connectors and connect the red pin plugs to the red (R) connectors.

D AC power inlet

Connect the included power cord to this inlet. After completing all other connections, plug the power plug into a power outlet.

- Unplug the power cord from the outlet when you are not planning to use the unit for an extended period of time.



Use only a genuine Esoteric power cord. Use of other power cords could result in fire or electric shock.

At Esoteric, we use **Esoteric MEXCEL stressfree cables** for reference.

For detailed information, access the following website.

<http://www.esoteric.jp/products/esoteric/accessory/indexe.html>

Names and functions of parts (main unit)

C-02X

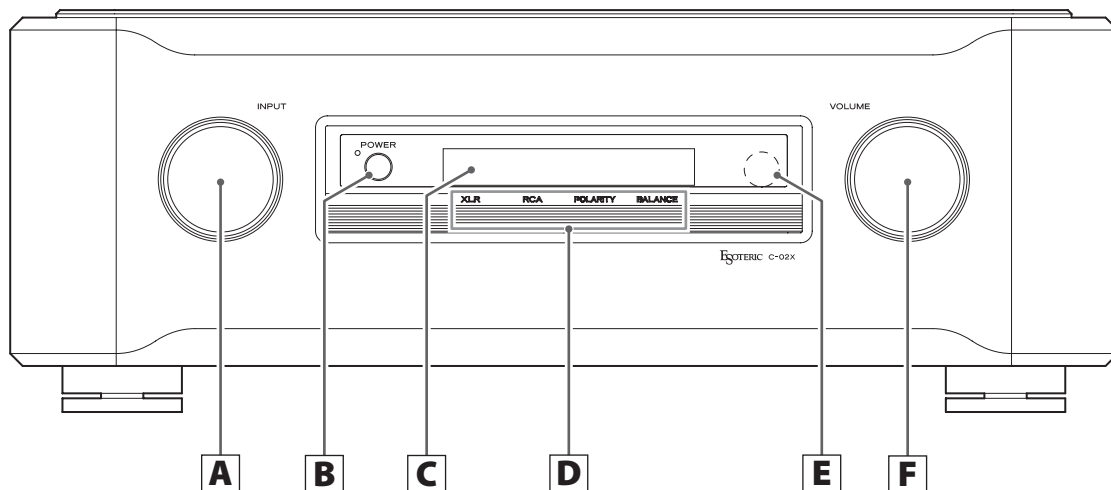

C-03Xs

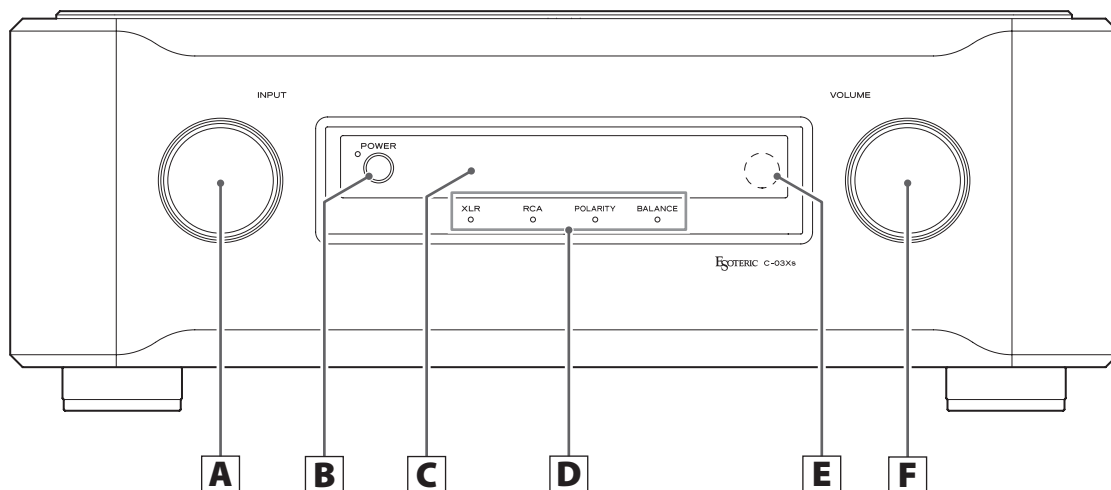

A INPUT knob

Turn this knob to select the active input. Select the input that is connected to the device you want to use.

- You can change the names that are shown on the display for the connectors, as well as set the unit to skip them (page 20).

B POWER button

Press this button to turn the unit on or off. The blue indicator lights when the unit is turned on.

- Turn the unit off when not using it.
- To protect your speakers, follow the proper procedures when you turn the unit on or off (pages 13 and 14).

C Display

Shows the current input source name, volume, setting items, etc.

D Output indicators

These indicators light to show the output status of the selected source.

XLR

Lights when a signal is output from the XLR connectors

RCA

Lights when a signal is output from the RCA connectors

POLARITY

Lights when output polarity Invert is ON

BALANCE

Lights when left-right balance is set to anything but center

E Remote control signal receiver

Signals sent from remote controls are received here. When using a remote, point it toward this spot (page 11).

F VOLUME knob

Use to adjust the volume.

Turn this knob clockwise to increase the volume and counter-clockwise to decrease it.

- If through output (RCA2) is set to THRU and the input source is RCA 2, the VOLUME knob will not function (page 19).



Sudden loud noises might cause hearing damage and other trouble.

Always minimize the volume before starting playback, and adjust it to an appropriate level after playback begins.

Precautions when using the remote control

When using the remote control, point it toward the remote control signal receiver on the main unit from a distance of 7 m (23 ft) or less. Do not place obstructions between the main unit and the remote control.

Moreover, operation from an angle can make reception difficult, so use the remote facing the front of the main unit as much as possible.

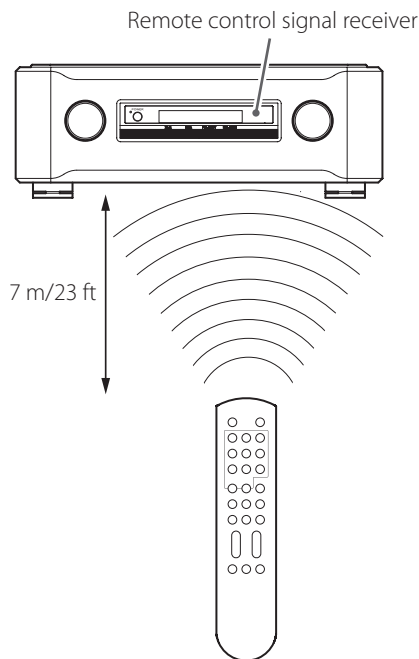

- The remote control might not work if the remote control signal receiver is exposed to direct sunlight or bright light.
- Beware that use of this remote control could cause the unintentional operation of other devices that can be controlled by infrared rays.

Installing batteries

Remove the cover from the back of the remote control and insert two AAA batteries with their \oplus/\ominus oriented as shown in the case. Replace the cover.

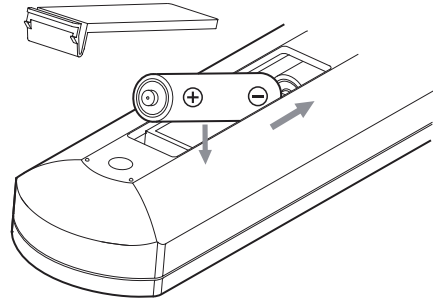

When to replace batteries

If the distance required between the remote and the main unit decreases or if the unit stops responding to the remote buttons, replace both batteries with new ones.

Dispose of the used batteries according to the instructions on them or requirements set by your local municipality.

Precautions concerning batteries



Misuse of batteries could cause them to rupture or leak, which might result in fire, injury or the staining of nearby materials.

Please read and observe the precautions on page 5 carefully.

Names and functions of parts (remote control)

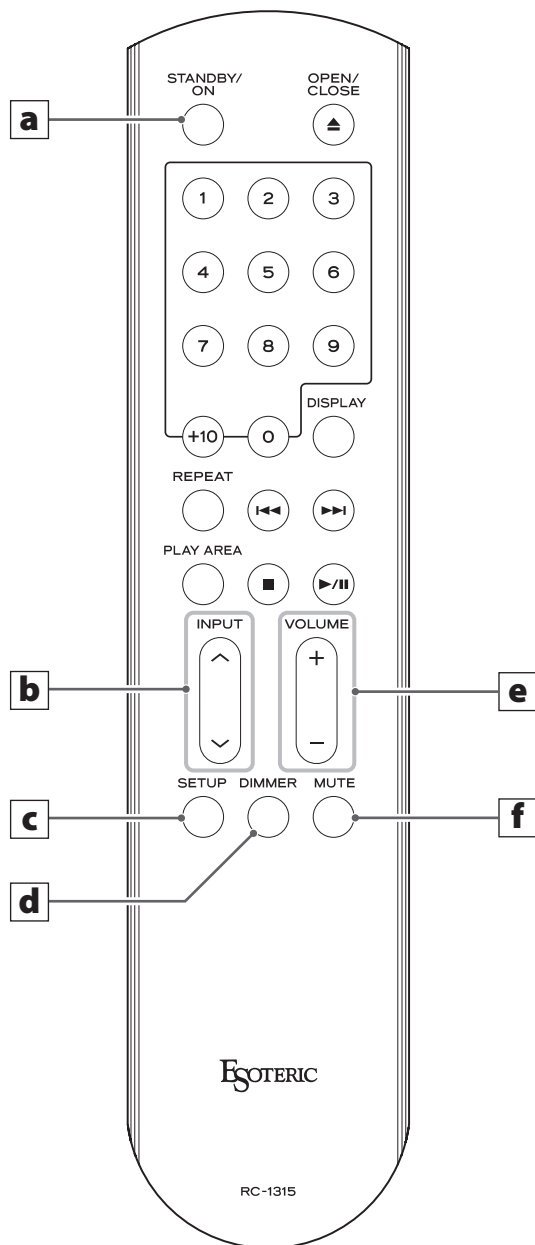

This illustration shows the C-02X remote control. The C-03Xs remote control has the same types of buttons in the same positions.

If both the main unit and the remote control have buttons with the same function, we only explain procedures using one of them in this manual. However, the other can also be used in the same manner.

- The buttons not explained here do not function with this unit.
- This remote control can also be used for other Esoteric Super Audio CD/CD players and D/A converters.
- Some models will not pause when you press the playback/pause button (▶/||) button.

a STANDBY/ON (setting) button

Use to confirm selection of some of the settings explained in "Additional settings" (pages 17-21). You can also assign a name to a connector using this button (page 20).

- You cannot turn the unit on or off using this button.

b INPUT (^/∨) buttons

Press these buttons to switch between input sources. Select the connector that is connected to the device you want to play. Use to select settings for "Balance and input level settings" (pages 15-16) and "Additional settings" (pages 17-21). Use as cursor keys when entering an input source name.

c SETUP button

Use with "Balance and input level settings" and "Additional settings" (pages 15 and 17).

d DIMMER button

Use to adjust the brightness of the display and indicators (page 14).

e VOLUME (+/-) buttons

Use to adjust the volume. Press the + button to increase the volume and the – button to decrease it.

- If you set the RCA 2 input connectors to "THRU", the VOLUME buttons will not work when the input is set to RCA2 (page 19).

f MUTE button

Press this button to temporarily mute the sound. Press again to restore the volume setting (page 14).

- When muted, "MUTE" and the ordinary display are shown alternately.

1 Turn on the connected input source devices.

2 Press the **POWER** button to turn the unit on.

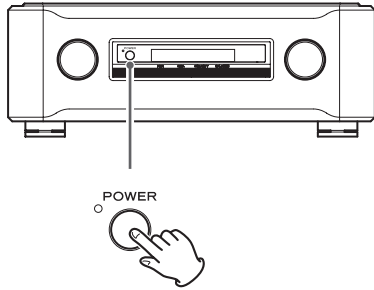

The indicator lights blue.

- Turn on the power amplifier after turning on this unit.

3 Turn the **INPUT** knob to select an input source.

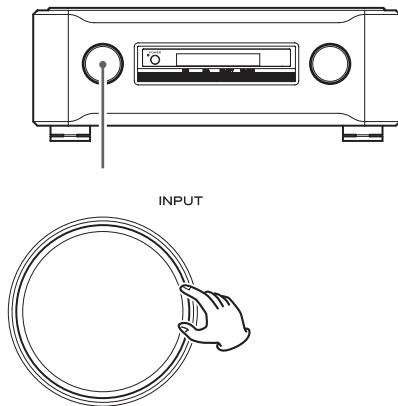

4 Play the source, and then adjust the volume by turning the **VOLUME** knob.

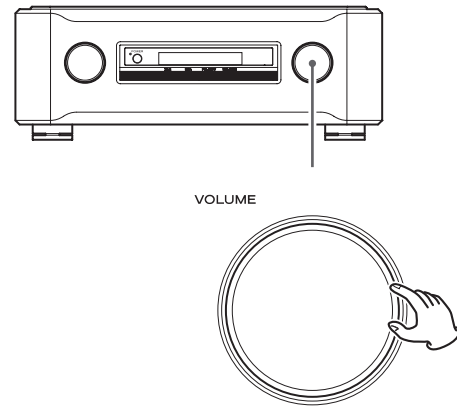

Sudden loud noises might cause hearing damage and other trouble.

Always minimize the volume before starting playback, and adjust it to an appropriate level after playback begins.

Turning the unit off

There might be noise from the speakers if the unit is turned off suddenly. When you turn the unit off, follow the steps below.

1 If a connected device is playing back, stop playback.

- Turn off the power amplifier first.

2 Turn the unit's VOLUME knob counterclockwise to minimize the volume.

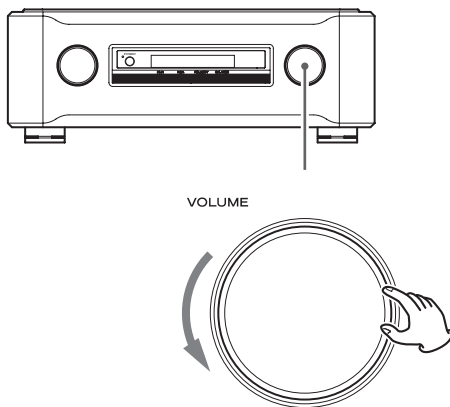

- Always turn the volume to the minimum level before you turn the unit on or off. Failure to do so could cause sudden loud noises that might result in harm to your hearing or damage to the speakers when you turn the unit on.

3 Press the POWER button to turn the unit off.

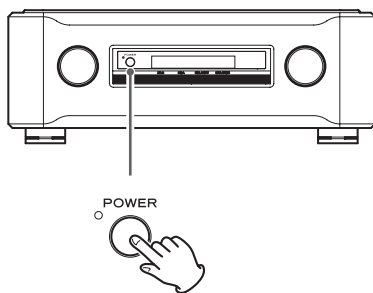

4 Turn off the connected input source devices.

Using the dimmer

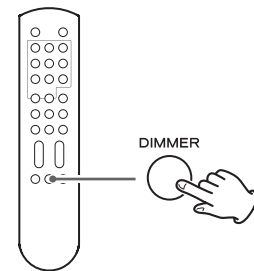

Each time you press the DIMMER button, the brightness of the display and indicators change as follows.

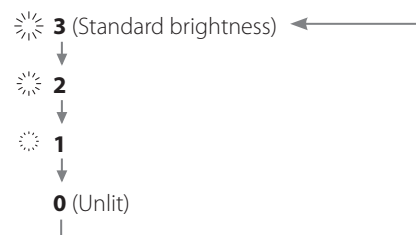

- Even when set to 0 (unlit), the display will light at standard brightness for a few seconds when you press a button or turn a knob.
- In setting mode, the display lights at standard brightness.

Muting the output

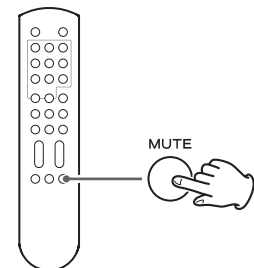

Press the remote control MUTE button to temporarily mute the sound. Press again to restore the previous volume setting.

- While the sound is muted, "MUTE" and the selected input connector name appear alternately on the display.
- You can also restore the sound by turning the VOLUME knob or by pressing the VOLUME buttons (+/-).

Balance and input level settings

You can set the left and right balance, output level adjustment and phase inversion. You can set these independently for each pair of input connectors.

- 1 Turn the INPUT knob to select the input source you want to set.**

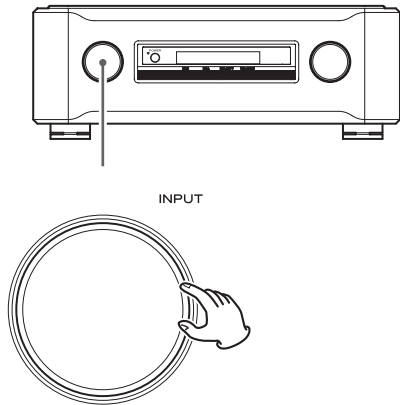

- 2 Press the SETUP button repeatedly to select the setting item you want to change.**

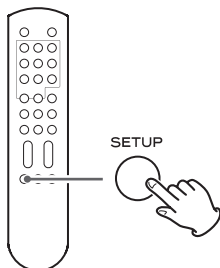

Each time you press the SETUP button, the display changes.

- While making these settings, the SETUP indicator appears at the top left of the display.
- To exit setting mode and return to the ordinary display, do nothing for at least 10 seconds.

- 3 Press the INPUT (∧/∨) buttons to change the setting.**

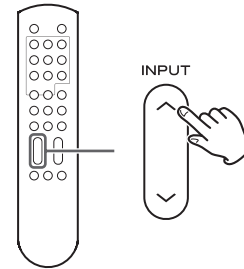

- 4 Press the SETUP button repeatedly until the display resumes showing its usual contents. Setting mode ends when the usual contents are shown.**

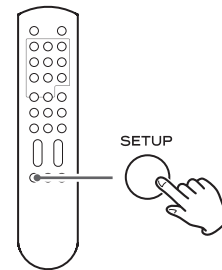

Setting mode will also end and the ordinary display will reappear if nothing is done for 10 or more seconds.

- These settings will be retained even if the power cord is disconnected.

Balance and input level settings (continued)

Left and right balance setting

(Bal>*)**

Adjust the balance between the left and right output channels. You can set this to values between L 6.0 dB and R 6.0 dB in 0.5dB increments. You can also set this so that just one channel is muted. The default value is 0.0 dB (no balance adjustment).

Muting just one channel

Press the \wedge button to select "Bal>R only" to output only the right channel.

Likewise, press the \vee button to select "Bal>L only" to output only the left channel.

- When the balance has been adjusted, the BALANCE indicator lights to show this.

Adjusting the output level

(Level>*)**

You can adjust the output level for the selected input. You can set this to values between -18.0 dB and +18.0 dB in 0.5dB increments. The default value is 0.0 dB.

- If the total of the output level and volume settings exceed 0 dB, the output level indication will blink. Lower the output level or volume until it stops blinking.

Note about these settings and sound quality

The left-right balance and output level settings are related to the volume. This unit's microcomputer analyzes these settings and the volume level value comprehensively to conduct unified control of volume amplification. For this reason, unlike ordinary amplifiers that pass audio signals through multiple circuits, these settings will not degrade the audio quality.

Phase inversion

(Invert>*)**

This can be used to reverse the phase of the audio signal output. For example, if the XLR output of a device that sends a signal to this unit's input is 2 HOT, but the XLR input of the device that receives the signal output from this device is 3 HOT, set this to ON. By default, this is set to OFF.

OFF

No phase inversion

ON

Phase inversion enabled

- When the polarity has been inverted, the POLARITY indicator lights to show this.

Additional settings

You can also make the following settings and restore factory defaults.

- Volume curve
- Output
- Through (RCA2)
- Illumination
- Input source name
- Automatic display (FL) off
- Automatic power saving function

1 Press and hold the SETUP button for at least 2 seconds.

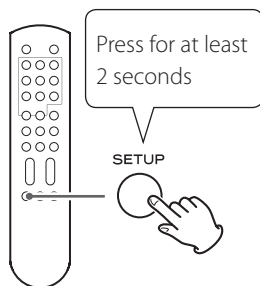

"VolMode>***" appears on the display and the unit enters setting mode.

2 Press the SETUP button repeatedly to select the setting item you want to change.

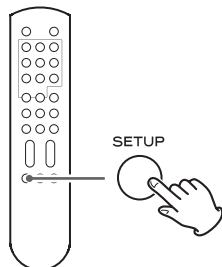

Each time you press the SETUP button, the display changes.

- To exit setting mode and return to the ordinary display, do nothing for at least 10 seconds.

3 Press the INPUT (^/∨) buttons to change the setting.

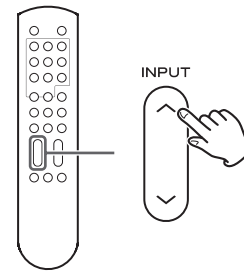

4 Press the SETUP button repeatedly until the display resumes showing its usual contents. Setting mode ends when the usual contents are shown.

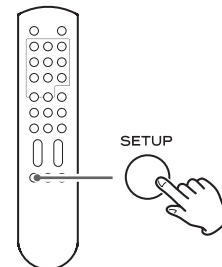

Setting mode will also end and the ordinary display will reappear if nothing is done for 10 or more seconds.

- These settings will be retained even if the power cord is disconnected.

Volume curve setting

(VolMode>***)

With this unit, the volume level can be adjusted by dB or with a “volume curve” of 100 steps numbered 0 to 99 between $-\infty$ to 0 dB. When dB is selected, the volume can be adjusted from -99.5 dB to 0 dB in 0.5dB steps.

You can select from the 5 different volume curves (A, B, C, D and E) shown below.

The default value is “dB”.

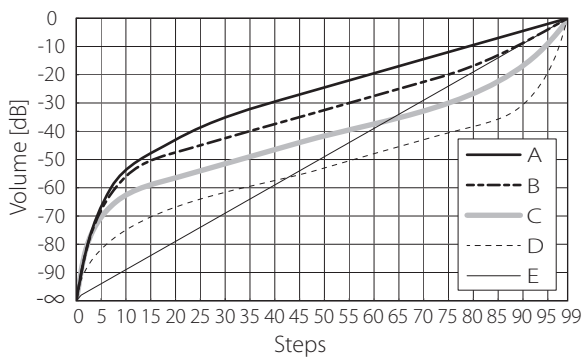

- When you change the volume curve setting, the volume will be minimized.
- When dB is selected the volume is shown in dB. When a volume curve is selected (A–E), steps 0–99 are shown.

Output setting

(Out>***)

You can set which connectors output audio. The default setting is “BOTH”.

XLR

Sound is output from the XLR 1/XLR 2 connectors.

RCA

Sound is output from the RCA 1/RCA 2 connectors.

BOTH

Sound is output from both the XLR 1/XLR 2 connectors and RCA 1/RCA 2 connectors.

- The setting is shown by the output indicator. When BOTH is selected, the XLR and RCA indicators will both light.

Through (RCA2)

(RCA2>***)

You can select whether to use the RCA 2 connectors as normal input connectors or as signal through connectors.

The default setting is "NML".

NML (normal)

Select this to use the RCA 2 connectors as normal input connectors.

THRU (through)

The volume level adjusted using the VOLUME knob is ignored when this setting is selected. Sound signals passing through the RCA 2 connectors are output as they are. (No gain adjustment is made by the preamplifier.)

After selecting "THRU", press the STANDBY/ON (setting) button to activate the setting.

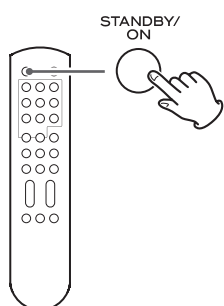

"THRU" appears on the display instead of the volume level set by using the VOLUME knob.

For example, if you connect the pre-out connectors (FRONT L/R) of an AV amplifier to this unit's RCA 2 connectors, and set RCA2 to "THRU", you can also use the speakers connected through this unit as the front speakers of the AV amplifier. (The AV amplifier controls volume adjustment when the input source is set to "RCA2".)

- If through output (RCA2) is set to THRU and the input source is RCA 2, the VOLUME knob will not function.

- ⚠ Since this unit's VOLUME knob will not function when set to "THRU", be careful if you connect a device that does not have a volume control to the RCA 2 input connectors. When you change the input source to RCA2, very loud sounds could be output suddenly, resulting in harm to your hearing and damage to the speakers. When connecting a device that does not have a volume control to the RCA 2 input connectors and setting RCA2 to "THRU", always connect a device that has a volume control to this unit's analog output connectors (LINE OUT). Use that device to minimize the volume before switching the input source to RCA2, and then gradually raise the volume level.**

Illumination

(Light>***)

You can set whether or not the rings of the knobs light. The default setting is "AUTO".

AUTO

When the knobs are operated, their rings light.

ON

The rings around the knobs will stay lit.

OFF

The rings around the knobs do not light.

Input source name

XLR1=

XLR2=

RCA1=

RCA2=

RCA3=

You can change the names shown on the display for the unit's connectors when you change the input source. You can set the names as you like (up to five characters).

You can also set the unit to skip connectors that do not have connected devices when you change the input source.

For example, when a Super Audio CD player is connected to the RCA 2 connectors and a DVD player is connected to the RCA 3 connectors, the RCA 2 and RCA 3 connectors can be set to "SACD" and "DVD" respectively while the other connectors can be set to "*skip". When you change the input source, only "SACD" and "DVD" will be selected, making it easier to select only the connectors you want to use.

Use the INPUT (∧/∨) buttons to select the connector name.

Connector name options: CD, DAC, SACD, DVD, CD-R, DVD-R, TAPE, MD, TUNER, PC, MP3, AUX, TV, VIDEO, VCR, *skip, (editable)

- The skip function will not work when all connectors are set to "*skip".

Creating your own input connector name

1. When the input connector name (XLR1, XLR2, XLR3, RCA1 or RCA2) and "=" are shown, press the INPUT (∧/∨) buttons repeatedly until the editable screen appears (default setting: "88888").

2. Press the STANDBY/ON (setting) button.

3. Enter the characters.

Press the INPUT (∧/∨) buttons to move the cursor.

Press the VOLUME (+/-) buttons to select characters.

4. When you have finished entering the characters, press the STANDBY/ON (setting) button to confirm the selection.

- While entering the name, the volume and input connector cannot be changed.
- Available characters
English letters: A-Z, a-z
Numbers: 0-9
Symbols: ! " # \$ % & ' () * + , - . / : ; < = > ? @ ■ (blank)

Automatic display backlight (FL) off

(FLaOFF>*)**

You can set the display backlight to automatically turn off if no operation is conducted for a certain amount of time. The default setting is "30m".

15m

If no operation is conducted for 15 minutes, the display automatically turns off.

30m

If no operation is conducted for 30 minutes, the display automatically turns off.

60m

If no operation is conducted for 60 minutes, the display automatically turns off.

OFF

The display never turns off automatically.

- If the display backlight (FL) is left ON with the same indication for a long time, brightness irregularities might occur. For this reason, we recommend that you enable the automatic display backlight off function.

Automatic power saving function

(APS>***)

- The default setting is "30m".

If there is no audio input (continuous silence) from the selected input source for the set amount of time, the unit will turn off automatically.

- Audio input from input sources other than the one selected has no effect on the operation of the automatic power saving function.

30m

30 minutes

60m

60 minutes

90m

90 minutes

120m

120 minutes

OFF

The automatic power saving function is disabled.

Restoring factory settings

(Setup>***)

You can restore the factory default settings, erasing all changes in memory. Press the \wedge/\vee buttons until "CLR" blinks, then press the STANDBY/ON (setting) button to execute the restoration of factory default settings.

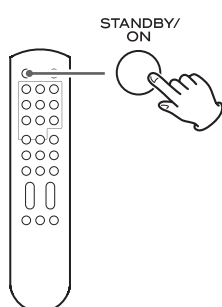

Troubleshooting

If you experience a problem with this unit, please take a moment to review the following information before requesting service. Moreover, be aware that the problem might be caused by something other than this unit. Confirm that connected devices are also being used correctly.

If this unit still does not operate correctly, contact the retailer where you purchased the unit.

The unit does not turn on.

- ➔ Check that the power cord is plugged into a working power outlet.
- ➔ Check that the power cord is properly connected to this unit.

The unit automatically turns off.

- ➔ This is because the automatic power saving function turned it off. Press the POWER button on the main unit to turn it on. Change the automatic power saving setting if necessary (page 21).

Remote control does not work.

- ➔ Turn the main unit on (page 13).
- ➔ If the batteries are exhausted, replace both of them with new ones (page 11).
- ➔ The remote control will not work if there are obstructions between it and the main unit. Point the remote control toward the main unit and use it within 7 m (23 ft) of the front panel (page 11).

A television or other device is operating improperly.

- ➔ This unit's remote control might cause some televisions with remote control functions to operate improperly.

Cannot select input.

- ➔ Make sure the input source is not set to be skipped (page 20).

VOLUME knob does not work.

- ➔ If through output (RCA2) is set to THRU and the input source is RCA 2, the VOLUME knob will not function (page 19).

Volume display blinks.

- ➔ The volume value exceeds the maximum total gain of this unit. Lower the volume until the display stops blinking.

Since this unit uses a microcontroller, external noise and other interference can cause the unit to malfunction. If this occurs, turn the unit off once, and then restart it after waiting for about one minute.

Specifications and dimensional drawings

Analog audio inputs

Connectors	RCA × 3 pairs (RCA 2 can be used as an AV pre-input) XLR × 2 pairs
Input impedance	10 kΩ
Input sensitivity	At rated output: 510 mV At 800mV output: 200 mV
Maximum input level	12 V

Analog audio outputs

Connectors	RCA × 2 pairs XLR × 2 pairs
Output impedance	RCA 47 Ω XLR 100 Ω
Total harmonic distortion	0.0006% (RCA) 0.0004% (XLR)
Frequency response	1 Hz – 200 kHz (–3 dB) 3 Hz – 50 kHz (–0.2 dB)
Signal-to-noise ratio (S/N)	116 dB (2V input, A-weight)
Gain	+12 dB
Rated output	2 V
Maximum output level	7.5 V (RCA output, 1 kHz, 0.003%) 15 V (XLR output, 1 kHz, 0.003%)

General

Power supply	
Model for Europe/Hong Kong	AC 230 V, 50 Hz
Model for USA/Canada	AC 120 V, 60 Hz
Model for Korea	AC 220 V, 60 Hz
Power consumption	
C-02X	21 W
C-03Xs	19 W
External dimensions (W × H × D) (including protrusions)	445 × 162 × 457 mm (17 5/8" × 6 1/2" × 18")
Weight	
C-02X	32 kg (70 5/8 lb)
C-03Xs	28 kg (61 3/4 lb)
Operating temperature	+5° C to +35° C

Included accessories

- Power cord × 1
- Remote control × 1
 - C-02X: RC-1315
 - C-03Xs: RC-1301
- Batteries for remote control (AAA) × 2
- Felt pads × 4
- Owner's manual (this document) × 1
- Warranty card × 1

- Specifications and appearance are subject to change without notice.
- Weight and dimensions are approximate.
- Illustrations in this Owner's Manual might differ slightly from production models.

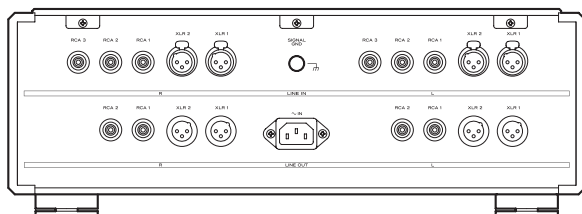
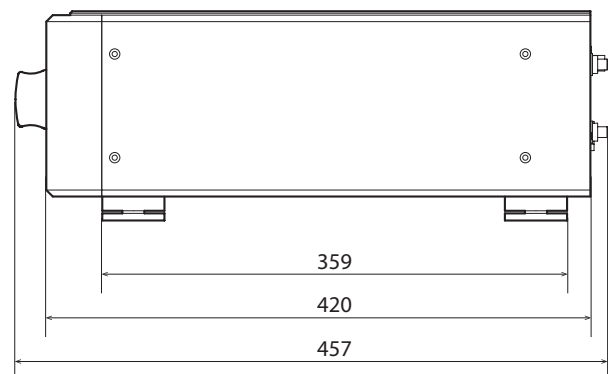
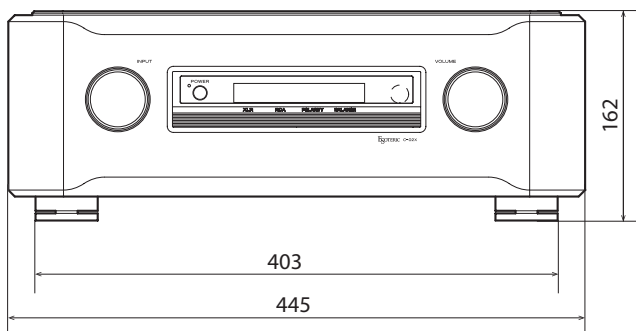

These dimensional drawings show the C-02X. The dimensions of the C-03Xs are the same.

Dimensions in millimeters (mm)

INSTRUCTIONS DE SÉCURITÉ IMPORTANTES

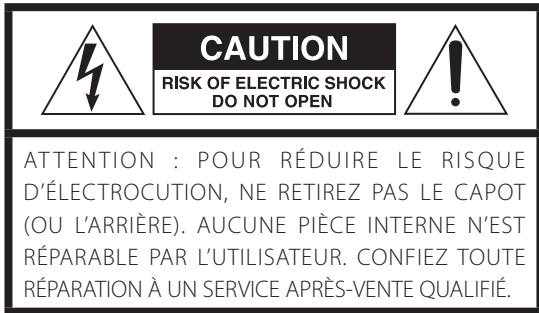

Le symbole d'éclair à tête de flèche dans un triangle équilatéral sert à prévenir l'utilisateur de la présence dans l'enceinte du produit d'une « tension dangereuse » non isolée d'une grandeur suffisante pour constituer un risque d'électrocution pour les personnes.



Le point d'exclamation dans un triangle équilatéral sert à prévenir l'utilisateur de la présence d'instructions importantes de fonctionnement et de maintenance (entretien) dans les documents accompagnant l'appareil.

AVERTISSEMENT : POUR PRÉVENIR LES RISQUES D'INCENDIE ET D'ÉLECTROCUTION, N'EXPOSEZ PAS CET APPAREIL À LA PLUIE NI À L'HUMIDITÉ.

ATTENTION

- NE RETIREZ PAS LES CAPOTS EXTERNES OU BOÎTIERS POUR EXPOSER L'ÉLECTRONIQUE. AUCUNE PIÈCE INTERNE N'EST RÉPARABLE PAR L'UTILISATEUR.
- SI VOUS RENCONTREZ DES PROBLÈMES AVEC CE PRODUIT, CONTACTEZ LE MAGASIN OÙ VOUS AVEZ ACHETÉ L'UNITÉ. N'UTILISEZ PAS LE PRODUIT TANT QU'IL N'A PAS ÉTÉ RÉPARÉ.
- L'UTILISATION DE COMMANDES, DE RÉGLAGES OU LE SUIVI DE PROCÉDURES AUTRES QUE CE QUI EST DÉCRIT DANS CE DOCUMENT PEUT PROVOQUER UNE EXPOSITION À UN RAYONNEMENT DANGEREUX.

AUX USA/CANADA, UTILISEZ UNIQUEMENT UNE TENSION D'ALIMENTATION DE 120 V.

Modèle pour le Canada

Déclaration de conformité d'Industrie Canada :
CET APPAREIL NUMÉRIQUE DE LA CLASSE B EST CONFORME À LA NORME NMB-003 DU CANADA

Modèle pour l'Europe

DÉCLARATION DE CONFORMITÉ

Nous, TEAC AUDIO EUROPE, Liegnitzer Straße 6, 82194 Gröbenzell, Allemagne, déclarons sous notre propre responsabilité que le produit TEAC décrit dans ce mode d'emploi est conforme aux normes techniques lui correspondant.



ATTENTION

Les changements ou modifications non expressément approuvés par la partie responsable de la conformité peuvent invalider le droit de l'utilisateur à faire fonctionner l'équipement.

INSTRUCTIONS DE SÉCURITÉ IMPORTANTES (suite)

- 1) Lisez ces instructions.
 - 2) Conservez ces instructions.
 - 3) Tenez compte de tous les avertissements.
 - 4) Suivez toutes les instructions.
 - 5) N'utilisez pas cet appareil avec de l'eau à proximité.
 - 6) Ne nettoyez l'appareil qu'avec un chiffon sec.
 - 7) Ne bloquez aucune ouverture de ventilation. Installez-le conformément aux instructions du fabricant.
 - 8) N'installez pas l'appareil près de sources de chaleur telles que des radiateurs, bouches de chauffage, poêles ou autres appareils (y compris des amplificateurs) dégageant de la chaleur.
 - 9) Ne neutralisez pas la fonction de sécurité de la fiche polarisée ou de terre. Une fiche polarisée a deux broches, l'une plus large que l'autre. Une fiche de terre a deux broches identiques et une troisième broche pour la mise à la terre. La broche plus large ou la troisième broche servent à votre sécurité. Si la fiche fournie n'entre pas dans votre prise, consultez un électricien pour le remplacement de la prise obsolète.
 - 10) Évitez de marcher sur le cordon d'alimentation et de le pincer, en particulier au niveau des fiches, des prises secteur, et du point de sortie de l'appareil.
 - 11) N'utilisez que des fixations/accessoires spécifiés par le fabricant.
 - 12) Utilisez-le uniquement avec des chariots, socles, trépieds, supports ou tables spécifiés par le fabricant ou vendus avec l'appareil. Si un chariot est utilisé, faites attention à ne pas être blessé par un renversement lors du déplacement de l'ensemble chariot/appareil.
 - 13) Débranchez cet appareil en cas d'orage ou de non utilisation prolongée.
 - 14) Confiez toute réparation à des techniciens de maintenance qualifiés. Une réparation est nécessaire si l'appareil a été endommagé d'une quelconque façon, par exemple si le cordon ou la fiche d'alimentation est endommagé, si du liquide a été renversé sur l'appareil ou si des objets sont tombés dedans, si l'appareil a été exposé à la pluie ou à l'humidité, s'il ne fonctionne pas normalement, ou s'il est tombé.
- L'appareil tire un courant nominal de veille de la prise secteur quand son interrupteur POWER ou STANDBY/ON n'est pas en position ON.
 - Les fiches secteurs sont utilisées comme dispositif de déconnexion et doivent donc toujours rester disponibles.
 - Des précautions doivent être prises en cas d'utilisation d'écouteurs ou d'un casque avec le produit car une pression sonore excessive (volume trop fort) dans les écouteurs ou dans le casque peut causer une perte auditive.



ATTENTION

- N'exposez pas cet appareil aux gouttes ni aux éclaboussures.
- Ne placez pas d'objet rempli de liquide sur l'appareil, comme par exemple un vase.
- N'installez pas cet appareil dans un espace confiné comme une bibliothèque ou un meuble similaire.
- L'appareil doit être placé suffisamment près de la prise de courant pour que vous puissiez à tout moment attraper facilement la fiche du cordon d'alimentation.
- Si le produit utilise des piles/batteries (y compris un pack de batteries ou des piles installées), elles ne doivent pas être exposées au soleil, au feu ou à une chaleur excessive.
- PRÉCAUTION pour les produits qui utilisent des batteries remplaçables au lithium : remplacer une batterie par un modèle incorrect entraîne un risque d'explosion. Remplacez-les uniquement par un type identique ou équivalent.

AVERTISSEMENT

Les produits ayant une construction de Classe **I** sont équipés d'un cordon d'alimentation avec une fiche de terre. Le cordon d'un tel produit doit être branché dans une prise secteur avec terre de sécurité.



Précautions concernant les piles

Un mauvais emploi des piles peut entraîner leur rupture ou leur fuite, avec pour conséquence un incendie, des blessures ou la salissure des objets proches. Veuillez lire et suivre attentivement les précautions suivantes.

- Veillez à insérer les piles avec leurs pôles positif (+) et négatif (-) correctement orientés.
- Utilisez des piles du même type. N'utilisez jamais des types de pile différents ensemble.
- Si la télécommande doit rester inutilisée durant une période prolongée (plus d'un mois), retirez ses piles pour éviter qu'elles ne coulent.
- Si les piles coulent, essuyez le liquide dans le compartiment des piles et remplacez les piles par des neuves.
- N'utilisez pas de piles d'un type autre que celui spécifié. Ne mélangez pas des piles neuves avec des anciennes et n'utilisez pas ensemble des types de pile différents.
- Ne chauffez pas et ne démontez pas les piles. Ne jetez jamais les piles dans un feu ou dans de l'eau.
- Ne conservez et ne transportez pas les piles avec d'autres objets métalliques. Les piles pourraient entrer en court-circuit, couler ou exploser.
- Ne rechargez jamais une batterie sans avoir vérifié qu'elle peut l'être.

Pour les consommateurs européens

Mise au rebut des équipements électriques et électroniques et des piles et/ou accumulateurs

- a) Tout équipement électrique/électronique et pile/accumulateur hors d'usage doit être traité séparément de la collecte municipale d'ordures ménagères dans des points de collecte désignés par le gouvernement ou les autorités locales.
- b) En vous débarrassant correctement des équipements électriques/électroniques et piles/accumulateurs hors d'usage, vous contribuerez à la sauvegarde de précieuses ressources et à la prévention de potentiels effets négatifs sur la santé humaine et l'environnement.
- c) Le traitement incorrect des équipements électriques/électroniques et piles/accumulateurs hors d'usage peut avoir des effets graves sur l'environnement et la santé humaine en raison de la présence de substances dangereuses dans les équipements.
- d) Le symbole de déchets d'équipements électriques et électroniques (DEEE), qui représente une poubelle à roulettes barrée d'une croix, indique que les équipements électriques/électroniques et piles/accumulateurs doivent être collectés et traités séparément des déchets ménagers.

Si une pile ou un accumulateur contient plus que les valeurs de plomb (Pb), mercure (Hg) et/ou cadmium (Cd) spécifiées dans la directive sur les piles et accumulateurs (2006/66/CE), alors les symboles chimiques de ces éléments seront indiqués sous le symbole DEEE.

Pb, Hg, Cd
- e) Des systèmes de retour et de collecte sont disponibles pour l'utilisateur final. Pour des informations plus détaillées sur la mise au rebut des vieux équipements électriques/électroniques et piles/accumulateurs hors d'usage, veuillez contacter votre mairie, le service d'ordures ménagères ou le magasin dans lequel vous avez acquis l'équipement.

MEXCEL is a registered trademark of Mitsubishi Cable Industries, Ltd. in Japan and other countries.

ESOTERIC is a trademark of TEAC CORPORATION, registered in the U.S. and other countries.

Les autres noms de société et de produit cités dans ce document sont des marques commerciales ou déposées de leurs détenteurs respectifs.

Nous vous remercions d'avoir choisi ce produit Esoteric.
Lisez ce mode d'emploi avec attention pour tirer les meilleures performances de ce produit. Après l'avoir lu, gardez-le en lieu sûr avec la carte de garantie pour vous y référer ultérieurement.

INSTRUCTIONS DE SÉCURITÉ IMPORTANTES.....	23
Avant l'utilisation.....	26
Précautions d'emploi.....	27
Maintenance.....	27
Branchements.....	28
Nomenclature et fonctions des parties (unité principale).....	30
Télécommande.....	31
Nomenclature et fonctions des parties (télécommande).....	32
Fonctionnement de base.....	33
Réglages de balance et de niveau de sortie des entrées.....	35
Réglages supplémentaires.....	37
Guide de dépannage.....	41
Caractéristiques technique et schémas avec cotes.....	42

Contenu de l'emballage

Vérifiez que vous disposez bien de tous les accessoires représentés ci-dessous. Veuillez contacter le magasin dans lequel vous avez acheté ce produit si l'un de ces accessoires manque ou a été endommagé durant le transport.

- Cordon d'alimentation × 1
- Télécommande × 1
 - C-02X: RC-1315
 - C-03Xs: RC-1301
- Piles pour télécommande (AAA) × 2
- Patins en feutre* × 4
- Mode d'emploi (ce document) × 1
- Carte de garantie × 1

*Mettez les patins en feutre fournis sous les pieds de découplage (C-02X) ou les pieds simples (C-03Xs) pour éviter de rayer la surface sur laquelle est placée l'unité.

Note sur les pieds de découplage (C-02X uniquement)

Des pieds à pointeau métallique de haute précision sont solidement fixés à la plaque inférieure du C-02X.

Leur plateau de protection n'est pas fixé de façon rigide, mais quand l'unité est posée à sa place, elle est soutenue par ces pieds à pointeau, qui dispersent efficacement les vibrations.

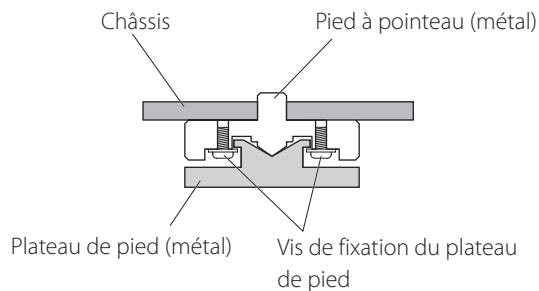

- L'unité est très lourde, aussi faites attention de ne pas vous blesser durant l'installation.
- Fixez les patins de feutre fournis sous les pieds de protection pour éviter de rayer la surface sur laquelle est placée l'unité.

Précautions d'emploi

- Placez l'unité sur une surface stable près du système stéréo que vous allez utiliser avec elle.
- N'installez pas cette unité dans un lieu qui pourrait chauffer. Cela comprend les endroits exposés directement au soleil ou près d'un radiateur, d'un chauffage, d'une cuisinière ou d'autres appareils chauffants. En outre, ne la placez pas au-dessus d'un autre amplificateur ou équipement dégageant de la chaleur.
- Évitez les endroits sujets aux vibrations ou exposés à une poussière excessive, au froid et à l'humidité.
- Afin de permettre une bonne dissipation de la chaleur, laissez au moins 20 cm entre cette unité et les murs et les autres équipements lors de l'installation.
Si vous la placez dans un rack, prenez les précautions nécessaires pour éviter la surchauffe en laissant au moins 5 cm d'espace au-dessus de l'unité et au moins 10 cm derrière.
- N'installez pas l'unité debout, face vers le haut ou sur le côté.
- Ne placez rien sur le dessus de l'unité, pas même des CD, CD-R, disques vinyle ou cassettes. Ne posez pas de tissu sur l'unité et ne placez pas celle-ci sur du linge de maison ou sur une épaisse moquette.
- Ne déplacez pas l'unité durant l'utilisation.
- En raison du poids de l'unité, prenez garde à ne pas vous blesser quand vous la déplacez. Faites-vous aider si nécessaire quand vous la déplacez.
- La tension d'alimentation de l'unité doit correspondre à la tension imprimée sur son panneau arrière. Si vous avez des doutes à ce sujet, consultez un électricien.
- N'ouvrez pas le boîtier de l'unité car cela peut endommager le circuit ou causer un choc électrique. Si un objet étranger pénètre dans l'unité, consultez votre revendeur.
- Quand vous débranchez le cordon d'alimentation de la prise secteur, tirez toujours sur la prise, jamais sur le cordon.

Maintenance

Utilisez un chiffon sec et doux pour nettoyer la surface de l'unité. Pour les taches tenaces, utilisez un chiffon humide qui a été soigneusement essoré afin d'éliminer l'excès d'humidité.

⚠ Par sécurité, débranchez le cordon d'alimentation de la prise secteur avant tout nettoyage.

- Ne vaporisez jamais du liquide directement sur cette unité.
- N'utilisez pas de diluant ni d'alcool car ils peuvent endommager la surface de l'unité.
- Évitez un contact prolongé de l'unité avec des matériaux caoutchouteux ou plastiques car ceux-ci peuvent endommager le boîtier.

A Prises d'entrée analogique (LINE IN)

Branchez les sorties analogiques de lecteurs de Super Audio CD, lecteurs de DVD, platines cassettes, tuners et autres équipements à ces prises.

Reliez la prise R d'une des paires de cette unité à la prise droite (R) de sortie de l'appareil source et la prise L de la même paire de cette unité à la prise gauche (L) de sortie de l'appareil source.

Utilisez des câbles du commerce pour les branchements.

Pour les prises XLR : utilisez un câble audio XLR symétrique. Insérez une fiche XLR symétrique jusqu'à ce que le loquet de la prise se verrouille. Appuyez sur ce loquet pour débrancher le câble.

Pour les prises RCA : utilisez un câble audio RCA. Branchez les fiches blanches aux prises blanches (L) et les fiches rouges aux prises rouges (R).

- Les prises d'entrée XLR peuvent être commutées pour un brochage avec le point chaud (+) en broche 3 (page 36).
- Cette unité n'a pas d'égaliseur phono intégré, donc les platines tourne-disques ne peuvent lui être directement branchées.
Pour utiliser une platine tourne-disque avec cette unité, branchez-la au travers d'un égaliseur phono, par exemple.

B Borne de mise à la masse (SIGNAL GND)

Utiliser un câble gainé du commerce pour la raccorder à la borne de mise à la masse d'un lecteur Super Audio CD, d'un amplificateur de puissance ou d'un autre appareil peut améliorer la qualité audio.

- Ce n'est PAS un branchement de terre de sécurité électrique.

C Prises de sortie analogique (LINE OUT)

Produisent deux canaux de signaux audio analogiques.

Branchez-les par exemple aux prises d'entrée analogique d'un amplificateur de puissance.

Branchez la prise R d'une paire de cette unité à la prise droite (R) de l'appareil récepteur et la prise L de la même paire de cette unité à la prise gauche (L) de l'appareil récepteur.

Utilisez des câbles du commerce pour les branchements.

Pour les prises XLR : utilisez un câble audio XLR symétrique. Insérez une fiche XLR symétrique jusqu'à ce que le loquet de la prise se verrouille.

Pour les prises RCA : utilisez un câble audio RCA. Branchez les fiches blanches aux prises blanches (L) et les fiches rouges aux prises rouges (R).

D Prise d'entrée secteur

Branchez le cordon d'alimentation fourni à cette prise. Après avoir terminé tous les autres branchements, insérez la fiche du cordon d'alimentation dans une prise secteur.

- Débranchez le cordon d'alimentation de la prise secteur si vous avez l'intention de laisser l'unité inutilisée de façon prolongée.



N'utilisez qu'un authentique cordon d'alimentation Esoteric. L'utilisation d'autres cordons d'alimentation peut entraîner un incendie ou un choc électrique.

Chez Esoteric, nous utilisons des câbles **ESOTERIC MEXCEL sans contrainte** comme référence.

Pour des informations détaillées, visitez le site web suivant.

<http://www.esoteric.jp/products/esoteric/accessory/indexe.html>

Nomenclature et fonctions des parties (unité principale)

C-02X

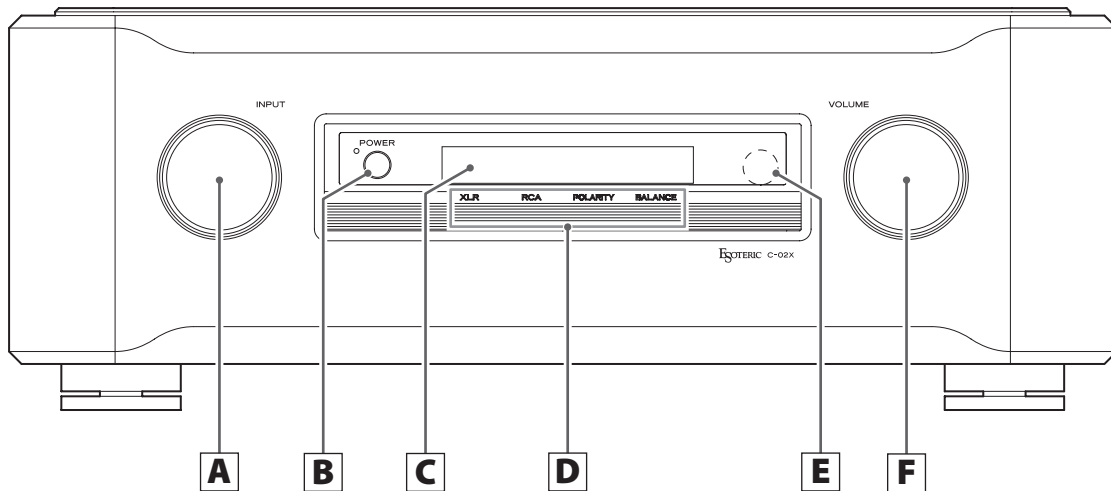

C-03Xs

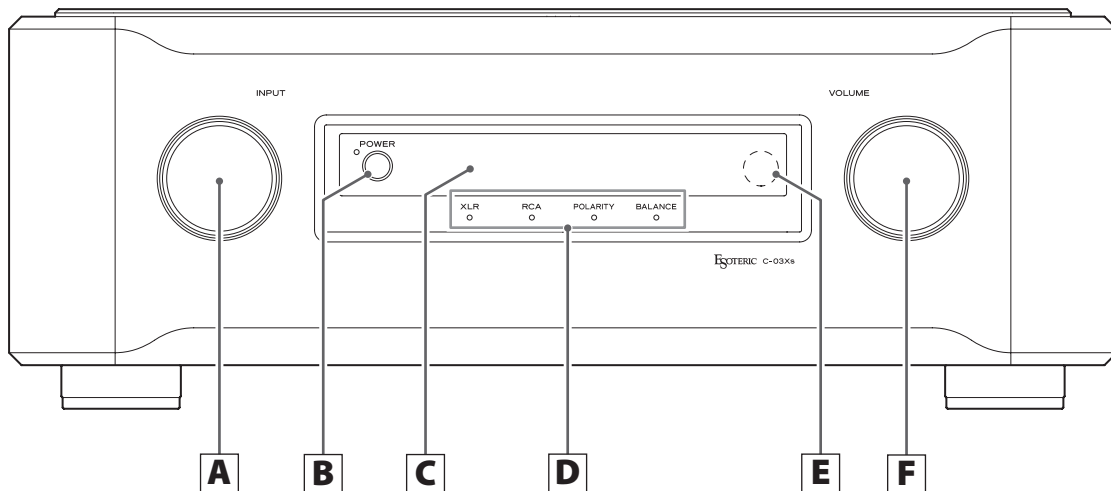

A Bouton INPUT

Tournez ce bouton pour sélectionner l'entrée active. Sélectionnez l'entrée à laquelle est branché l'appareil que vous voulez utiliser.

- Vous pouvez changer les noms affichés dans l'écran pour les prises, ainsi que régler l'unité pour les omettre (page 40).

B Interrupteur d'alimentation POWER

Appuyez sur cette touche pour allumer ou éteindre l'unité. Le témoin bleu s'allume quand l'unité est sous tension.

- Éteignez l'unité quand vous ne l'utilisez pas.
- Pour protéger vos enceintes, suivez les procédures correctes d'allumage et d'extinction de l'unité (pages 33 et 34).

C Écran

Affiche le nom de la source d'entrée actuelle, le volume, les paramètres de réglage etc.

D Indicateurs de sortie

Ces indicateurs s'allument pour donner le statut de sortie de la source sélectionnée.

XLR

S'allume lorsqu'un signal est produit par les prises XLR

RCA

S'allume lorsqu'un signal est produit par les prises RCA

POLARITY

S'allume lorsque la polarité est inversée sur la sortie

BALANCE

S'allume lorsque la balance gauche-droite est réglée autrement qu'au centre

E Capteur de signal de télécommande

Les signaux envoyés par les télécommandes sont reçus ici. Quand vous utilisez une télécommande, pointez-la vers ce capteur (page 31).

F Bouton de VOLUME

Sert à régler le volume.

Tournez ce bouton dans le sens horaire pour augmenter le volume et dans le sens antihoraire pour le réduire.

- Si la sortie de renvoi (RCA2) est réglée sur THRU et la source d'entrée sur RCA 2, le bouton VOLUME n'agit pas (page 39).



Des bruits forts et soudains peuvent causer des dommages auditifs et d'autres problèmes. Baissez toujours le volume avant de commencer la lecture et réglez-le ensuite au niveau approprié une fois la lecture commencée.

Précautions pour l'utilisation de la télécommande

Pour utiliser la télécommande, pointez-la vers le capteur de télécommande de l'unité principale dans un rayon maximal de 7 m. Ne placez pas d'obstacles entre l'unité principale et la télécommande.

En outre, une utilisation sur le côté peut rendre difficile la réception, alors utilisez la télécommande autant que possible en face de l'unité principale.

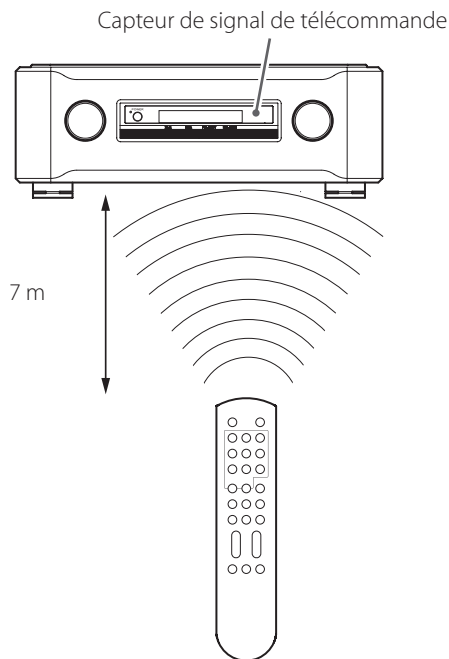

- La télécommande peut ne pas fonctionner si le capteur de signal de télécommande est exposé à la lumière du soleil ou à une forte source lumineuse.
- Sachez que l'emploi de cette télécommande peut entraîner le déclenchement involontaire d'opérations sur d'autres appareils contrôlables par rayons infrarouges.

Installation des piles

Ouvrez l'arrière de la télécommande et insérez deux piles AAA avec leurs pôles \oplus/\ominus orientés comme indiqué dans le boîtier. Remplacez le couvercle.

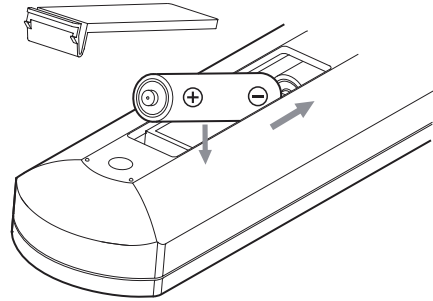

Quand faut-il remplacer les piles ?

Si la portée d'action de la télécommande diminue ou si l'unité principale cesse de répondre aux touches de la télécommande, remplacez les deux piles par des neuves.

Jetez les piles usagées conformément à leurs instructions ou aux directives établies par votre municipalité.

Précautions concernant les piles



Un mauvais emploi des piles peut entraîner leur rupture ou leur fuite, avec pour conséquence un incendie, des blessures ou la salissure des objets proches.

Veillez attentivement lire et respecter les précautions en page 25.

Nomenclature et fonctions des parties (télécommande)

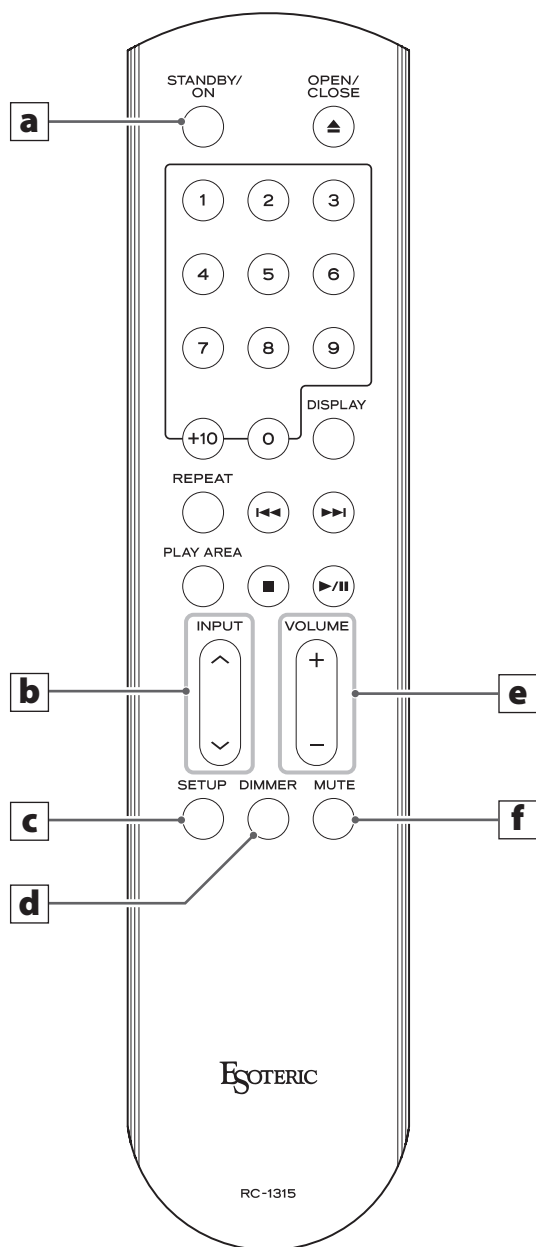

Cette illustration représente la télécommande du C-02X. Celle du C-03X a les mêmes types de touches aux mêmes positions.

Si l'unité principale et la télécommande ont chacune des boutons ayant la même fonction, nous n'expliquons dans ce mode d'emploi les procédures que pour l'utilisation de l'une ou de l'autre. Néanmoins, la touche homologue peut s'utiliser de la même façon.

- Les touches non expliquées ici n'ont pas de fonction avec cette unité.
- Cette télécommande peut également être utilisée pour d'autres lecteurs Super Audio CD/CD et convertisseurs N/A Esoteric.
- Certains modèles ne se mettent pas en pause lorsque vous appuyez sur la touche lecture/pause (▶/||).

a Touche STANDBY/ON (réglage)

Sert à confirmer la sélection de certains des réglages expliqués dans « Réglages supplémentaires » (pages 37-41). Vous pouvez aussi assigner un nom à une prise à l'aide de cette touche (page 40).

- Cette touche ne permet pas d'allumer ou d'éteindre l'unité.

b Touches INPUT (^/∨)

Appuyez sur ces touches pour changer de source d'entrée. Sélectionnez l'entrée à laquelle est branché l'appareil qui doit jouer.

Utilisez-les pour sélectionner les paramètres de « Réglages de balance et de niveau de sortie des entrées » (pages 35-36) et « Réglages supplémentaires » (pages 37-41).

Utilisez-les comme touches de curseur quand vous saisissez un nom de source d'entrée.

c Touche SETUP

Utilisez-la dans « Réglages de balance et de niveau de sortie des entrées » et « Réglages supplémentaires » (pages 35 et 37).

d Touche DIMMER

Sert à changer la luminosité de l'écran et des indicateurs (page 34).

e Touches VOLUME (+/-)

Servent à régler le volume. Appuyez sur la touche + pour augmenter le volume et sur la touche - pour le diminuer.

- Si vous réglez les prises d'entrée RCA 2 sur « THRU », les touches VOLUME ne fonctionnent pas quand l'entrée est réglée sur RCA2 (page 39).

f Touche MUTE

Appuyez sur cette touche pour temporairement couper le son. Appuyez à nouveau dessus pour restaurer le réglage de volume (page 34).

- Quand le son est coupé, « MUTE » et l'affichage ordinaire alternent.

1 Allumez les appareils sources d'entrée connectés.

2 Appuyez sur la touche POWER pour allumer l'unité.

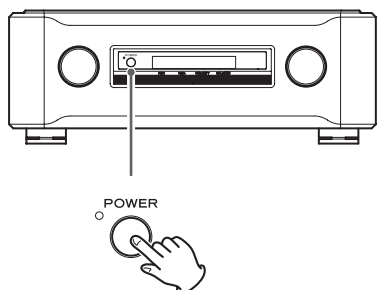

Le voyant s'allume en bleu.

- Allumez l'amplificateur de puissance après avoir allumé cette unité.

3 Tournez le bouton INPUT pour choisir une source d'entrée.

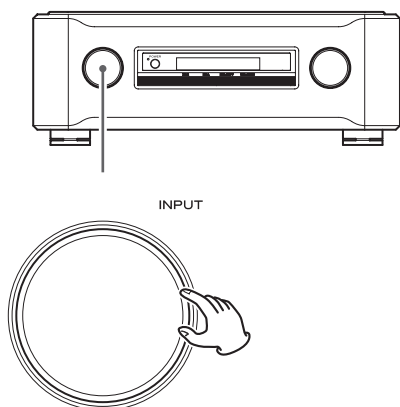

4 Faites jouer la source et réglez le volume en tournant le bouton VOLUME.

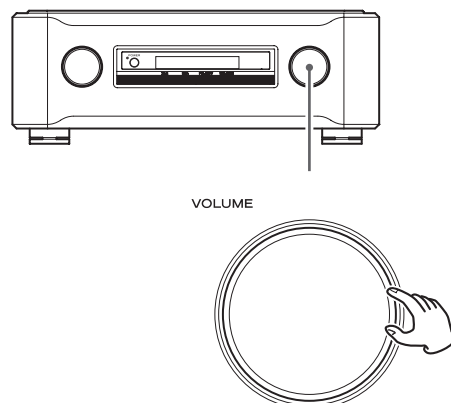

Des bruits forts et soudains peuvent causer des dommages auditifs et d'autres problèmes. Baissez toujours le volume avant de commencer la lecture et réglez-le ensuite au niveau approprié une fois la lecture commencée.

Extinction de l'unité

Du bruit peut sortir par les enceintes si l'unité est éteinte brutalement. Quand vous éteignez l'unité, suivez les étapes ci-dessous.

1 Si un appareil connecté est en cours de lecture, arrêtez la lecture.

- Éteignez d'abord l'amplificateur de puissance.

2 Tournez le bouton VOLUME dans le sens antihoraire pour ramener le volume au minimum.

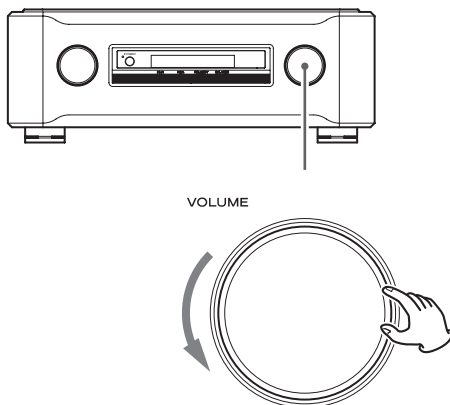

- Abaissez toujours le volume au minimum avant d'allumer ou d'éteindre l'unité. Ne pas le faire peut causer la production de bruits forts et soudains risquant d'endommager votre audition ou les enceintes quand vous éteignez l'unité.

3 Appuyez sur la touche POWER pour éteindre l'unité.

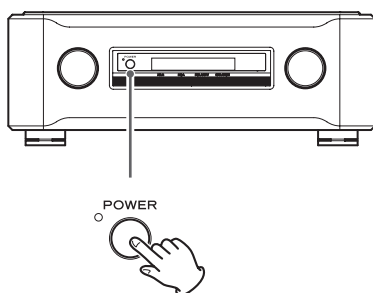

4 Éteignez les appareils sources d'entrée connectés.

Emploi de l'atténuateur de luminosité

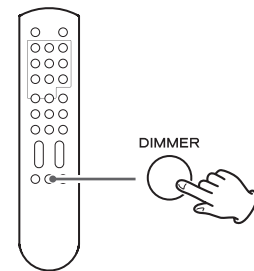

Chaque fois que vous appuyez sur la touche DIMMER, la luminosité de l'affichage et des indicateurs change comme suit.

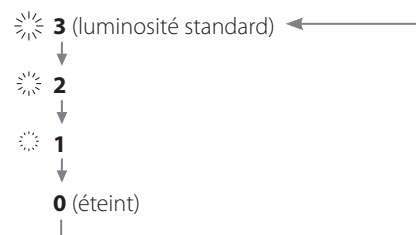

- Même à 0 (éteint), l'écran reprend une luminosité standard durant quelques secondes quand vous appuyez sur une touche ou tournez un bouton.
- En mode de réglage, l'écran s'allume avec une luminosité standard.

Coupure du son en sortie

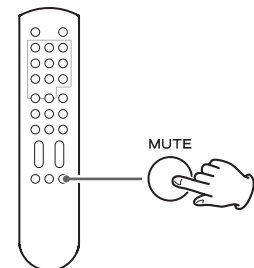

Appuyez sur la touche MUTE de la télécommande pour temporairement couper le son. Appuyez à nouveau pour restaurer le réglage de volume antérieur.

- Quand le son est coupé, « MUTE » et le nom de la prise d'entrée sélectionnée apparaissent alternativement dans l'écran.
- Vous pouvez aussi restaurer le son en tournant le bouton VOLUME ou en appuyant sur les touches VOLUME (+/-).

Réglages de balance et de niveau de sortie des entrées

Vous pouvez régler la balance gauche/droite, le niveau de sortie et l'inversion de phase. Vous pouvez régler ces paramètres indépendamment pour chaque paire de prises d'entrée.

- 1** Tournez le bouton INPUT pour choisir la source d'entrée que vous voulez régler.

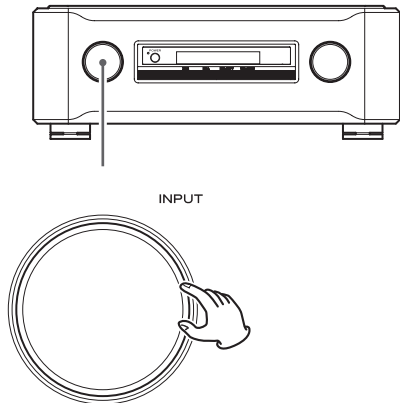

- 2** Appuyez si nécessaire plusieurs fois sur la touche SETUP pour sélectionner le paramètre de réglage que vous voulez changer.

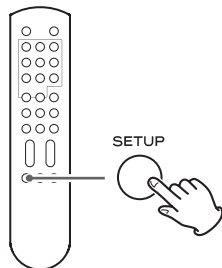

Chaque fois que vous appuyez sur la touche SETUP, l'affichage change.

- Pendant que vous faites ces réglages, l'indicateur SETUP apparaît en haut à gauche de l'écran.
- Pour quitter le mode de réglage et revenir à l'affichage ordinaire, ne faites rien durant au moins 10 secondes.

- 3** Avec les touches INPUT (\wedge/\vee), changez le réglage.

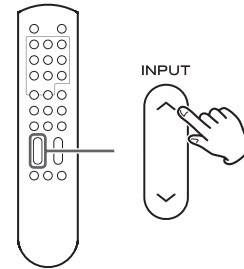

- 4** Appuyez si nécessaire plusieurs fois sur la touche SETUP jusqu'au retour du contenu habituel de l'écran. Le mode de réglage est abandonné quand le contenu habituel est affiché.

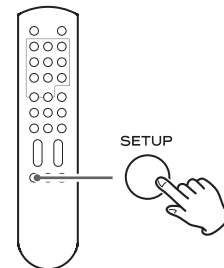

Le mode de réglage se terminera aussi avec réapparition de l'affichage normal si rien n'est fait durant 10 secondes ou plus.

- Ces réglages seront conservés même après déconnexion du cordon d'alimentation.

Réglage de balance gauche/droite

(Bal>***)

Réglez la balance entre les canaux de sortie gauche et droit. Vous pouvez régler ce paramètre entre L (gauche) 6,0 dB et R (droite) 6,0 dB par paliers de 0,5 dB. Vous pouvez aussi le régler pour qu'un seul canal soit coupé.

La valeur par défaut est 0,0 dB (aucun réglage de balance).

Coupure d'un seul canal

Avec la touche \wedge , sélectionnez « Bal>R only » afin de ne laisser sortir que le canal droit.

De même, avec la touche \vee , sélectionnez « Bal>L only » afin de ne laisser sortir que le canal gauche.

- Lorsque la balance a été réglée, l'indicateur BALANCE s'allume pour en témoigner.

Réglage du niveau de sortie

(Level>***)

Vous pouvez régler le niveau de sortie pour l'entrée sélectionnée. Vous pouvez régler ce paramètre sur des valeurs entre -18,0 dB et +18,0 dB par paliers de 0,5 dB. Le réglage par défaut est 0,0 dB.

- Si le total des réglages de niveau de sortie (Level) et de volume dépasse 0 dB, l'indicateur de niveau de sortie clignote. Baissez le niveau de sortie (Level) ou le volume jusqu'à l'arrêt du clignotement.

Note concernant ces réglages et la qualité sonore

Les réglages de balance gauche/droite et de niveau de sortie sont en rapport avec le volume. Le micro-ordinateur de cette unité analyse ces réglages et la valeur des niveaux de volume afin d'effectuer un contrôle unifié de l'amplification de volume. Pour cette raison, contrairement aux amplificateurs ordinaires qui font passer les signaux audio au travers de multiples circuits, ces réglages ne dégradent pas la qualité audio.

Inversion de phase

(Invert>***)

Cela peut servir à inverser la phase du signal audio sortant. Par exemple, si l'appareil qui envoie un signal à l'entrée de cette unité a une sortie XLR avec le point chaud sur la broche 2 alors que l'appareil qui reçoit le signal sortant de cette unité a une entrée XLR avec le point chaud sur la broche 3, réglez ce paramètre sur ON. Par défaut, il est réglé sur OFF.

OFF

Pas d'inversion de phase

ON

Inversion de phase activée

- Lorsque la polarité a été inversée, l'indicateur POLARITY s'allume pour en témoigner.

Réglages supplémentaires

Vous pouvez aussi faire les réglages suivants et restaurer les réglages d'usine par défaut.

- Courbe de volume
- Sortie
- Renvoi (RCA2)
- Éclairage
- Nom de source d'entrée
- Extinction automatique de l'écran (FL)
- Fonction d'économie automatique d'énergie

1 Maintenez pressée la touche SETUP au moins 2 secondes.

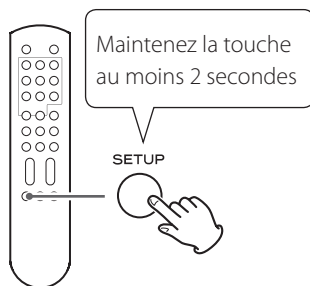

« VolMode>*** » s'affiche et l'unité passe en mode de réglage.

2 Appuyez si nécessaire plusieurs fois sur la touche SETUP pour sélectionner le paramètre de réglage que vous voulez changer.

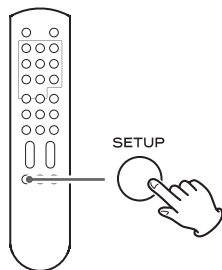

Chaque fois que vous appuyez sur la touche SETUP, l'affichage change.

- Pour quitter le mode de réglage et revenir à l'affichage ordinaire, ne faites rien durant au moins 10 secondes.

3 Avec les touches INPUT (^/∨), changez le réglage.

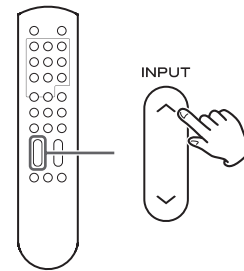

4 Appuyez si nécessaire plusieurs fois sur la touche SETUP jusqu'au retour du contenu habituel de l'écran. Le mode de réglage est abandonné quand le contenu habituel est affiché.

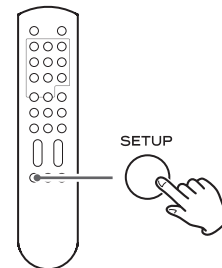

Le mode de réglage se terminera aussi avec réapparition de l'affichage normal si rien n'est fait durant 10 secondes ou plus.

- Ces réglages seront conservés même après déconnexion du cordon d'alimentation.

Réglage de courbe de volume

(VolMode>*)**

Avec cette unité, le niveau de volume peut être réglé en dB ou selon une « courbe de volume » à 100 paliers numérotés de 0 à 99 entre $-\infty$ et 0 dB.

Lorsque dB est sélectionné, le volume peut être réglé de $-99,5$ dB à 0 dB par paliers de 0,5 dB.

Vous pouvez choisir parmi les 5 courbes de volume (A, B, C, D et E) représentées ci-dessous.

Le réglage par défaut est « dB ».

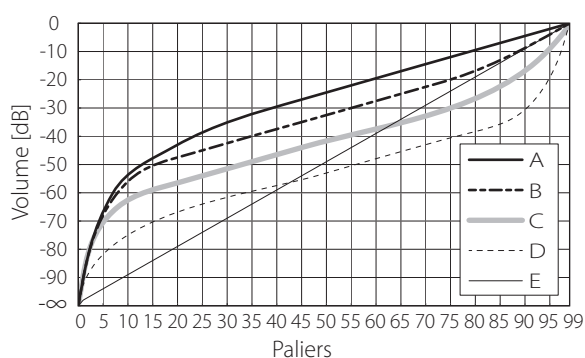

- Quand vous changez le réglage de courbe de volume, le volume est réduit au minimum.
- Lorsque dB est sélectionné, le volume est affiché en dB. Lorsqu'une courbe de volume est sélectionnée (A-E), les paliers 0-99 sont affichés.

Réglage de sortie

(Out>*)**

Vous pouvez choisir par quelles prises sortira l'audio. Le réglage par défaut est « BOTH ».

XLR

Le son est produit par les prises XLR 1/XLR 2.

RCA

Le son est produit par les prises RCA 1/RCA 2.

BOTH

Le son est produit à la fois par les prises XLR 1/XLR 2 et les prises RCA 1/RCA 2.

- Le réglage est affiché par les indicateurs de sortie. Lorsque BOTH est sélectionné, les indicateurs XLR et RCA sont tous deux allumés.

Renvoi (RCA2)

(RCA2>***)

Vous pouvez choisir d'utiliser les prises RCA 2 comme prises d'entrée normales ou comme prises de renvoi du signal.

Le réglage par défaut est « NML ».

NML (normales)

Sélectionnez ce réglage pour utiliser les prises RCA 2 comme des prises d'entrée normales.

THRU (renvoi)

Avec ce réglage, le niveau de volume réglé à l'aide du bouton VOLUME est ignoré. Les signaux sonores passant par les prises RCA 2 sont produits tels quels (aucun réglage de gain n'est fait par le préamplificateur).

Après avoir sélectionné « THRU », appuyez sur la touche STANDBY/ON (réglage) pour activer le réglage.

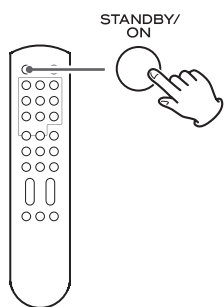

« THRU » s'affiche à la place du niveau de volume réglé par l'emploi du bouton VOLUME.

Par exemple, si vous branchez les prises de sortie de préampli (FRONT L/R) d'un amplificateur AV aux prises RCA 2 de cette unité et si vous réglez RCA2 sur « THRU », vous pouvez aussi utiliser les enceintes branchées à cette unité comme enceintes de façade pour l'amplificateur AV (c'est l'amplificateur AV qui contrôle le volume quand la source d'entrée est réglée sur « RCA2 »).

- Si la sortie de renvoi (RCA2) est réglée sur THRU et la source d'entrée sur RCA 2, le bouton VOLUME n'agit pas.

⚠ Comme le bouton VOLUME de cette unité ne fonctionnera pas en cas de réglage sur « THRU », faites attention si vous branchez aux prises d'entrée RCA 2 un appareil n'ayant pas de commande de volume. Quand vous changez de source d'entrée pour RCA2, des sons très forts peuvent être soudainement produits, avec pour résultat des dommages pour votre audition et les enceintes. Quand vous branchez aux prises d'entrée RCA 2 un appareil qui n'a pas de commande de volume alors que RCA2 est réglé sur « THRU », branchez toujours un appareil ayant une commande de volume aux prises de sortie analogiques de cette unité (LINE OUT). Utilisez cet appareil pour réduire le volume au minimum avant de basculer la source d'entrée sur RCA2, puis montez progressivement le niveau de volume.

Éclairage

(Light>***)

Vous pouvez choisir que les cercles autour des boutons s'éclairent ou non.

Le réglage par défaut est « AUTO ».

AUTO

Quand on bouge les boutons, leur cercle s'allume.

ON

Le cercle autour des boutons reste allumé.

OFF

Le cercle autour des boutons ne s'allume pas.

Nom de source d'entrée

XLR1=

XLR2=

RCA1=

RCA2=

RCA3=

Vous pouvez changer les noms des prises de l'unité tels qu'ils apparaissent dans l'écran quand vous changez de source d'entrée. Vous pouvez choisir les noms que vous voulez (jusqu'à 5 caractères).

Vous pouvez aussi laisser l'unité sauter des prises quand vous changez de source d'entrée si vous n'avez rien branché à celles-ci.

Par exemple, si un lecteur de Super Audio CD est branché aux prises RCA 2 et un lecteur de DVD aux prises RCA 3, les prises RCA 2 et RCA 3 peuvent être respectivement baptisées « SACD » et « DVD » tandis que les autres prises peuvent être sautées en les réglant sur « *skip ». Quand vous changez de source d'entrée, seuls « SACD » et « DVD » pourront être sélectionnés, ce qui facilite le choix parmi les seules prises que vous voulez utiliser.

Utilisez les touches INPUT (∧/∨) pour sélectionner le nom de la prise.

Options de nom pour les prises : CD, DAC, SACD, DVD, CD-R, DVD-R, TAPE, MD, TUNER, PC, MP3, AUX, TV, VIDEO, VCR, *skip, (modifiable)

- Le saut d'entrée ne fonctionne pas si toutes les entrées sont réglées sur « *skip ».

Création de votre propre nom de prise d'entrée

1. Quand le nom de la prise d'entrée (XLR1, XLR2, RCA1, RCA1 ou RCA2) et « = » sont affichés, appuyez plusieurs fois sur les touches INPUT (∧/∨) jusqu'à ce que l'affichage modifiable apparaisse (réglage par défaut : « 88888 »).

2. Appuyez sur la touche STANDBY/ON (réglage).

3. Saisissez les caractères.

Avec les touches INPUT (∧/∨), déplacez le curseur.

Avec les touches VOLUME (+/-), sélectionnez les caractères.

4. Quand vous avez fini la saisie des caractères, appuyez sur la touche STANDBY/ON (réglage) pour confirmer votre sélection.

- Pendant la saisie d'un nom, il n'est pas possible de changer de volume ni de prise d'entrée.

- Caractères disponibles

Lettres anglaises : A-Z, a-z

Chiffres : 0-9

Symboles : ! " # \$ % & ' () * + , - . / : ; < = > ? @ ■ (espace vierge)

Extinction automatique du rétroéclairage d'écran (FL)

(FLaOFF>*)**

Vous pouvez régler le rétroéclairage de l'écran pour qu'il s'éteigne automatiquement si aucune opération n'est effectuée durant un certain temps. Le réglage par défaut est « 30m ».

15m

Si aucune opération n'a été effectuée depuis 15 minutes, l'écran s'éteint automatiquement.

30m

Si aucune opération n'a été effectuée depuis 30 minutes, l'écran s'éteint automatiquement.

60m

Si aucune opération n'a été effectuée depuis 60 minutes, l'écran s'éteint automatiquement.

OFF

L'écran ne s'éteint jamais automatiquement.

- Si le rétroéclairage (FL) de l'écran reste allumé sur les mêmes indications, des irrégularités de luminosité peuvent survenir. Pour cette raison, nous vous recommandons d'activer la fonction d'extinction automatique du rétroéclairage.

Fonction d'économie automatique d'énergie

(APS>***)

- Le réglage par défaut est « 30m ».

S'il n'y a pas d'entrée audio (silence continu) venant de la source d'entrée sélectionnée pendant la durée définie, l'unité s'éteint automatiquement.

- Un signal audio provenant de sources d'entrée autres que celle sélectionnée n'a aucun effet sur la fonction d'économie automatique d'énergie.

30m

30 minutes

60m

60 minutes

90m

90 minutes

120m

120 minutes

OFF

La fonction d'économie automatique d'énergie est désactivée.

Rappel des réglages d'usine

(Setup>***)

Vous pouvez restaurer les réglages d'usine par défaut, ce qui efface tous les changements que vous avez effectués en mémoire. Appuyez sur les touches \wedge/\vee jusqu'à ce que « CLR » clignote, puis pressez la touche STANDBY/ON (réglage) pour exécuter la restauration des réglages d'usine par défaut.

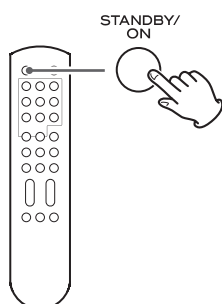

Si vous rencontrez un problème avec cette unité, veuillez prendre un moment pour lire les informations suivantes avant de solliciter une réparation. Par ailleurs, sachez que cette unité n'est peut-être pas la cause du problème. Vérifiez que les appareils qui lui sont connectés sont aussi employés correctement.

Si cette unité ne fonctionne toujours pas correctement, contactez le revendeur chez qui vous l'avez achetée.

L'unité ne s'allume pas.

- ➔ Vérifiez que le cordon d'alimentation est branché à une prise secteur fonctionnelle.
- ➔ Vérifiez que le cordon d'alimentation est bien branché à cette unité.

L'unité s'éteint automatiquement.

- ➔ C'est la fonction d'économie automatique d'énergie qui a entraîné son extinction. Appuyez sur la touche POWER de l'unité principale pour l'allumer. Changez si nécessaire le réglage de la fonction d'économie automatique d'énergie (page 41).

La télécommande ne fonctionne pas.

- ➔ Mettez l'unité principale sous tension (page 33).
- ➔ Si les piles sont déchargées, remplacez les deux par des neuves (page 31).
- ➔ La télécommande ne fonctionnera pas s'il y a des obstacles entre elle et l'unité principale. Pointez la télécommande vers l'unité principale et utilisez-la dans un rayon de 7 m par rapport à la face avant (page 31).

Un téléviseur ou autre appareil ne fonctionne pas correctement.

- ➔ La télécommande de cette unité peut amener certains téléviseurs télécommandables à fonctionner de façon incorrecte.

Impossible de sélectionner l'entrée.

- ➔ Assurez-vous que la source d'entrée n'est pas réglée pour être sautée (page 40).

Le bouton VOLUME ne fonctionne pas.

- ➔ Si la sortie de renvoi (RCA2) est réglée sur THRU et la source d'entrée sur RCA 2, le bouton VOLUME n'agit pas (page 39).

L'affichage de volume clignote.

- ➔ La valeur du volume dépasse le gain total maximal de cette unité. Baissez le volume jusqu'à ce que l'affichage cesse de clignoter.

Comme cette unité utilise un microcontrôleur, du bruit ou d'autres interférences externes peuvent entraîner son mauvais fonctionnement. Si cela se produit, éteignez l'unité et rallumez-la après une attente d'environ une minute.

Caractéristiques technique et schémas avec cotes

Entrées audio analogiques

Prises RCA × 3 paires
 (la paire RCA 2 peut être utilisée comme une entrée préampli AV)
 XLR × 2 paires
 Impédance d'entrée 10 kΩ
 Sensibilité d'entrée Pour la sortie nominale : 510 mV
 Pour une sortie de 800 mV : 200 mV
 Niveau d'entrée maximal 12 V

Sorties audio analogiques

Prises RCA × 2 paires
 XLR × 2 paires
 Impédance de sortie RCA 47 Ω
 XLR 100 Ω
 Distorsion harmonique totale 0,0006 % (RCA)
 0,0004 % (XLR)
 Réponse en fréquence 1 Hz – 200 kHz (–3 dB)
 3 Hz – 50 kHz (–0,2 dB)
 Rapport signal/bruit (S/B) 116 dB (entrée 2 V, pondération A)
 Gain +12 dB
 Sortie nominale 2 V
 Niveau de sortie maximal 7,5 V (sortie RCA, 1 kHz, 0,003 %)
 15 V (sortie XLR, 1 kHz, 0,003 %)

Générales

Alimentation électrique
 Modèle Europe/Hong-Kong CA 230 V, 50 Hz
 Modèle USA/Canada CA 120 V, 60 Hz
 Modèle Corée CA 220 V, 60 Hz
 Consommation électrique
 C-02X 21 W
 C-03Xs 19 W
 Dimensions externes (L × H × P) (hors tout) 445 × 162 × 457 mm
 Poids
 C-02X 32 kg
 C-03Xs 28 kg
 Température de fonctionnement +5° C à +35° C

Accessoires fournis

Cordon d'alimentation × 1
 Télécommande × 1
 C-02X: RC-1315
 C-03Xs: RC-1301
 Piles pour télécommande (AAA) × 2
 Patins en feutre × 4
 Mode d'emploi (ce document) × 1
 Carte de garantie × 1

- Caractéristiques techniques et aspect sont sujets à changements sans préavis.
- Le poids et les dimensions sont des valeurs approchées.
- Les illustrations de ce mode d'emploi peuvent légèrement différer des modèles de production.

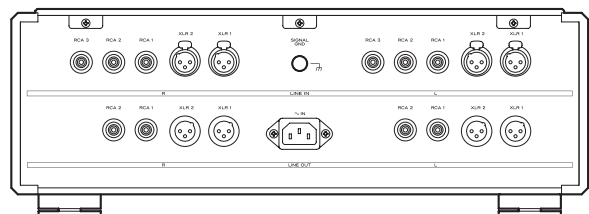
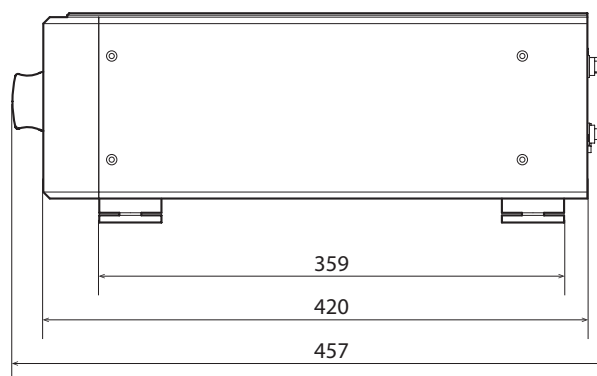
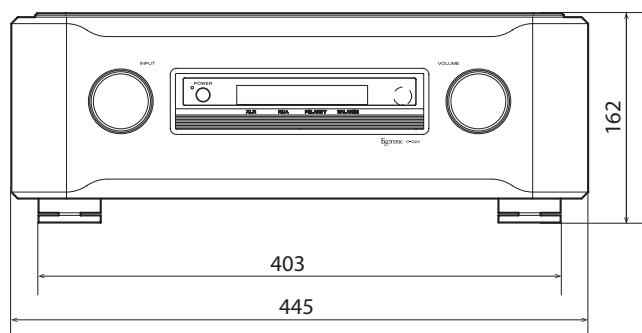

Ces schémas avec cotes représentent le C-02X.
 Les dimensions du C-03Xs sont les mêmes.

Les dimensions sont en millimètres (mm)

INSTRUCCIONES IMPORTANTES DE SEGURIDAD



CAUTION
RISK OF ELECTRIC SHOCK
DO NOT OPEN



PRECAUCIÓN: PARA REDUCIR EL RIESGO DE DESCARGA ELÉCTRICA, NO quite la cubierta (ni el panel posterior). No hay piezas internas que el usuario pueda reparar. Para reparaciones, remítase a un servicio técnico cualificado.



El símbolo del rayo acabado en flecha dentro de un triángulo equilátero alerta al usuario de la presencia de un "voltaje peligroso" sin aislar dentro de la carcasa del producto que puede ser de magnitud suficiente como para constituir riesgo de descarga eléctrica para las personas.



El signo de exclamación dentro de un triángulo equilátero alerta al usuario de la presencia de importantes instrucciones de funcionamiento y mantenimiento en la literatura que acompaña al aparato.

AVISO: PARA EVITAR RIESGO DE INCENDIO O DESCARGAS ELÉCTRICAS, NO EXPONGA ESTE APARATO A LA LLUVIA NI A LA HUMEDAD.

PRECAUCIÓN

- NO quite las carcasas externas ni deje al aire la electrónica. ¡EN EL INTERIOR NO HAY PIEZAS QUE EL USUARIO PUEDA MANIPULAR!
- SI EXPERIMENTA PROBLEMAS CON ESTE PRODUCTO, PÓNGASE EN CONTACTO CON EL ESTABLECIMIENTO DONDE ADQUIRIÓ LA UNIDAD PARA SOLICITAR SERVICIO TÉCNICO. NO UTILICE EL APARATO HASTA QUE HAYA SIDO REPARADO.
- EL USO DE CONTROLES, AJUSTES O PROCEDIMIENTOS QUE NO SEAN LOS ESPECIFICADOS EN ESTE MANUAL PUEDE CAUSAR EXPOSICIÓN A RADIACIONES PELIGROSAS.

EN EE. UU./CANADÁ, UTILICE SOLO ALIMENTACIÓN CON CORRIENTE DE 120 V.

Modelo para EE. UU.

Este dispositivo cumple con el apartado 15 de las Normas de la FCC. Su funcionamiento está sujeto a las dos siguientes condiciones: (1) este dispositivo no puede causar interferencias perjudiciales y (2) este dispositivo debe aceptar cualquier interferencia recibida, incluidas interferencias que puedan causar anomalías de funcionamiento.

Se ha comprobado que este equipo cumple con los límites establecidos para los dispositivos digitales de Clase B, de acuerdo con el apartado 15 de las Normas de la FCC. Estos límites están diseñados para proporcionar una protección razonable contra interferencias perjudiciales en instalaciones residenciales. Este equipo genera, utiliza y puede irradiar energía de radiofrecuencia y, si no se instala y se utiliza de acuerdo con las instrucciones, puede causar interferencias perjudiciales en las comunicaciones por radio. Sin embargo, no se puede garantizar que dichas interferencias no se produzcan en instalaciones particulares. Si este equipo causa interferencias perjudiciales en la recepción de radio o televisión, que se comprueban apagando y encendiendo el equipo, se recomienda al usuario que intente corregirla mediante una o varias de las siguientes medidas:

- Reoriente o recolocque el equipo y/o la antena receptora.
- Aumente la separación entre el equipo y el receptor.
- Conecte el equipo a una toma de electricidad situada en un circuito eléctrico diferente al del receptor.
- Consulte al distribuidor o solicite ayuda a un técnico de radio/TV con experiencia.

Modelo para Europa

DECLARACIÓN DE CONFORMIDAD

TEAC AUDIO EUROPE, Liegnitzer Straße 6, 82194 Gröbenzell, Alemania, declara bajo su plena responsabilidad que el producto TEAC descrito en este manual cumple con las normas técnicas correspondientes.



PRECAUCIÓN

Cualquier cambio o modificación efectuada en este equipo que no haya sido expresamente aprobada por la parte responsable del cumplimiento de los requisitos exigidos podría invalidar el derecho del usuario a utilizar el equipo.

INSTRUCCIONES IMPORTANTES DE SEGURIDAD (continuación)

- 1) Lea estas instrucciones.
 - 2) Conserve estas instrucciones.
 - 3) Cumpla con lo indicado en los avisos.
 - 4) Siga todas las instrucciones.
 - 5) No utilice este aparato cerca del agua.
 - 6) Límpielo solo con un trapo seco.
 - 7) No bloquee ninguna de las ranuras de ventilación. Instale este aparato de acuerdo con las instrucciones del fabricante.
 - 8) No instale este aparato cerca de fuentes de calor como radiadores, calentadores, hornos u otros aparatos (incluyendo amplificadores) que produzcan calor.
 - 9) No elimine el sistema de seguridad que supone el enchufe polarizado o con toma de tierra. Un enchufe polarizado tiene dos bornes, uno más ancho que el otro. Uno con toma de tierra tiene dos bornes iguales y una tercera lámina para la conexión a tierra. El borne ancho o la lámina se incluyen para su seguridad. Si el enchufe que venga con la unidad no encaja en su salida de corriente, haga que un electricista cambie su salida anticuada.
 - 10) Evite que el cable de corriente quede de forma que pueda ser pisado o quedar retorcido o aplastado, especialmente en los enchufes, receptáculos o en el punto en el que salen del aparato.
 - 11) Use solo accesorios / complementos especificados por el fabricante.
 - 12) Utilice este aparato solo con un soporte, trípode o bastidor especificado por el fabricante o que se venda con el propio aparato. Cuando utilice un bastidor con ruedas, tenga cuidado al mover la combinación de aparato/bastidor para evitar que vuelque y puedan producirse daños.
- 
- 13) Desconecte este aparato de la corriente durante las tormentas eléctricas o cuando no lo vaya a usar durante un periodo de tiempo largo.
 - 14) Dirija cualquier posible reparación solo al servicio técnico oficial. Este aparato deberá ser reparado si se ha dañado de alguna forma, como por ejemplo si el cable de corriente o el enchufe están rotos, si ha sido derramado algún líquido sobre la unidad o algún objeto ha sido introducido en ella, si ha quedado expuesto a la lluvia o la humedad, si no funciona normalmente o si ha caído al suelo en algún momento.
- Este aparato libera corriente nominal no válida para el funcionamiento a través de la toma de corriente, aún cuando el interruptor de encendido y activación (POWER o STANDBY/ON) no esté en la posición de encendido (ON).
 - El enchufe que se conecta a la red es el dispositivo de desconexión, por lo que deberá permanecer siempre en perfecto estado de uso.
 - Deberá llevar cuidado si utiliza auriculares con este producto, ya que una excesiva presión sonora (volumen) procedente de los mismos puede causar pérdidas de audición.

PRECAUCIÓN

- No exponga este aparato a salpicaduras ni goteras.
- No coloque objetos que contengan líquidos, como por ejemplo jarrones, sobre el aparato.
- No instale este aparato en lugares cerrados tales como estanterías o similares.
- Este aparato debe situarse lo suficientemente cerca de una toma de electricidad como para poder alcanzar fácilmente el cable de corriente en cualquier momento.
- Si el producto utiliza pilas (esto incluye las pilas instaladas y los "packs" de pilas), se evitará su exposición directa al sol, al fuego o a cualquier otra fuente de calor excesivo.
- **PRECAUCIÓN** con los productos que emplean baterías de litio reemplazables: existe peligro de explosión si la batería se reemplaza por otra de tipo incorrecto. Reemplácela sólo por otra igual o de tipo equivalente.

AVISO

Los productos con construcción de Clase **I** están equipados con un cable de alimentación que tiene conexión de tierra. El cable de estos productos deberá conectarse a una toma de corriente que tenga conexión de protección de tierra.



Precauciones con respecto a las pilas

Un mal uso de las pilas puede hacer que se rompan o que tengan fugas y ello causar fuego, lesiones u oxidación en los objetos cercanos. Por favor, lea y observe las siguientes precauciones cuidadosamente.

- Asegúrese de introducir las pilas siempre con la correcta orientación de los polos positivo (\oplus) y negativo (\ominus).
- Use pilas del mismo tipo. Nunca utilice juntas pilas de tipos diferentes.
- Si no va a utilizar el mando a distancia durante mucho tiempo (más de un mes), quite las pilas para evitar que se sulfaten y tengan fugas.
- Si las pilas presentan fugas, limpie el líquido que haya caído en el compartimento y sustituya las pilas por otras nuevas.
- No utilice pilas que no sean del tipo especificado. No mezcle pilas nuevas con viejas ni utilice juntas pilas de tipos distintos.
- No caliente ni desarme las pilas. Nunca tire pilas al fuego ni al agua.
- No transporte ni almacene pilas con otros objetos metálicos. Las pilas podrían producir cortocircuitos, perder líquido o explotar.
- Nunca recargue una pila si no está completamente seguro de que es una pila recargable.

Para consumidores europeos

Deshacerse de aparatos eléctricos, electrónicos, pilas/baterías y acumuladores

- a) Todos los aparatos eléctricos y electrónicos, y pilas/baterías y acumuladores gastados, deben ser eliminados separados del resto de basura común y únicamente en los "puntos limpios" o bajo los procedimientos especificados por el gobierno o autoridades municipales locales.
- b) Con la eliminación correcta de los equipos eléctricos y electrónicos, y de pilas/baterías y acumuladores gastados, estará ayudando a conservar recursos muy valiosos y a evitar los posibles efectos negativos en la salud humana y en el medio ambiente.
- c) La eliminación incorrecta de los equipos eléctricos y electrónicos, y pilas/baterías y acumuladores, puede producir efectos muy dañinos en el medio ambiente y en la salud humana a causa de las sustancias peligrosas que pueden encontrarse en estos equipos.
- d) El símbolo de Eliminación de Aparatos Eléctricos y Electrónicos (WEEE en inglés), identificado por cubos de basura con ruedas tachados, indican que los equipos eléctricos y electrónicos, y las pilas/baterías y acumuladores, deben ser eliminados de forma totalmente independiente con respecto a la basura doméstica. Si una pila/batería o un acumulador contienen más cantidad de los valores especificados de plomo (Pb), mercurio (Hg), y/o cadmio (Cd) según está definido en la Directiva relativa a las pilas (2006/66/EC), entonces los símbolos químicos correspondientes a estos elementos estarán indicados debajo del símbolo WEEE.

Pb, Hg, Cd
- e) Existen sistemas para la eliminación y recogida a disposición del usuario final. Si necesita más información sobre cómo deshacerse de aparatos eléctricos y electrónicos antiguos, así como de pilas/baterías y acumuladores, póngase en contacto con su ayuntamiento, con la correspondiente empresa del servicio de recogida de residuos o con el establecimiento donde adquirió ese aparato.

MEXCEL is a registered trademark of Mitsubishi Cable Industries, Ltd. in Japan and other countries.

ESOTERIC is a trademark of TEAC CORPORATION, registered in the U.S. and other countries.

Los nombres de otras compañías y de productos que aparecen en este documento son marcas comerciales o registradas de sus respectivos propietarios.

Gracias por adquirir este producto Esoteric.

Lea detenidamente este manual para obtener el mejor rendimiento de este producto. Después de leer este manual, guárdelo en un lugar seguro, junto con la tarjeta de la garantía, para futuras consultas.

INSTRUCCIONES IMPORTANTES DE SEGURIDAD	43
Antes de su utilización	46
Precauciones de uso	47
Mantenimiento	47
Conexiones	48
Nombres y funciones de las partes (unidad principal)	50
Mando a distancia	51
Nombres y funciones de las partes (mando a distancia)	52
Funcionamiento básico	53
Ajustes de balance y nivel de entrada	55
Ajustes adicionales	57
Solución de posibles fallos	61
Especificaciones y planos de dimensiones	62

Qué hay en la caja

Asegúrese de que la caja incluye todos los accesorios suministrados que se muestran a continuación. Por favor, póngase en contacto con el establecimiento donde adquirió este producto si falta cualquiera de estos accesorios o si han sufrido desperfectos durante el transporte.

- Cable de corriente × 1
- Mando a distancia × 1
 - C-02X: RC-1315
 - C-03Xs: RC-1301
- Pilas para el mando a distancia (AAA) × 2
- Almohadillas de fieltro* × 4
- Manual del usuario (este documento) × 1
- Tarjeta de garantía × 1

* Coloque en la parte inferior de los soportes (C-02X) o de las patas (C-03Xs) las almohadillas de fieltro incluidas para evitar rayar la superficie sobre la que se ponga la unidad.

Nota sobre las patas puntiformes (solo C-02X)

Esta unidad tiene unas patas puntiformes metálicas de alta precisión que están firmemente sujetas a la placa inferior del C-02X.

Los soportes de estas patas están sueltos, pero cuando se coloca la unidad sobre una superficie, son estas patas puntiformes metálicas las que soportan la unidad, dispersando de manera efectiva las vibraciones.

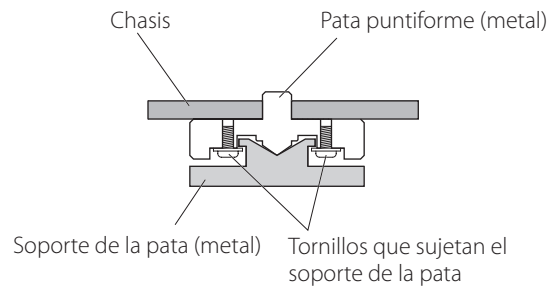

- Esta unidad pesa bastante, por lo que deberá llevar cuidado para evitar sufrir lesiones durante la instalación.
- Coloque en la parte inferior de los soportes de las patas las almohadillas de fieltro incluidas para evitar rayar la superficie sobre la que se ponga la unidad.

Precauciones de uso

- Coloque la unidad en un emplazamiento estable cerca del equipo estéreo con el que la vaya a utilizar.
- No instale esta unidad donde pueda calentarse. Evite lugares que estén expuestos a la luz solar directa o cercanos a un radiador, calefactor, estufa o cualquier otro aparato de calefacción. Tampoco coloque esta unidad encima de otro amplificador u otro equipo que genere calor.
- Evite lugares que estén sujetos a vibraciones o expuestos a excesivo polvo, frío o humedad.
- Para permitir una buena disipación del calor, deje al menos 20 cm entre esta unidad y las paredes u otros componentes del equipo cuando la instale.
Si se coloca en un rack, tome precauciones para evitar un sobrecalentamiento, dejando al menos 5 cm libres por encima de la unidad y 10 cm por detrás.
- No instale la unidad boca abajo ni de lado.
- No coloque nada encima de la unidad, ni siquiera discos CD, CD-R, discos de vinilo (LP) o cintas de cassette. No ponga paños o telas encima de la unidad, ni la coloque sobre una cama, una alfombra o una moqueta gruesa.
- No mueva la unidad cuando esté en uso.
- Lleve cuidado para evitar lesiones cuando traslade la unidad, ya que tiene un elevado peso. Solicite ayuda a alguien si lo estima necesario.
- El voltaje suministrado a la unidad deberá coincidir con el voltaje impreso en el panel posterior. Si tiene dudas al respecto, consulte a un electricista.
- No abra la carcasa porque podría causar daños en los circuitos o una descarga eléctrica. En caso de que se introduzca un objeto extraño en la unidad, contacte con su distribuidor.
- Cuando desenchufe el cable de corriente de la toma de electricidad, tire siempre directamente del conector, nunca tire ni estire del cable.

Mantenimiento

Utilice un paño suave y seco para limpiar la superficie de la unidad. Para manchas difíciles, utilice un paño húmedo completamente escurrido.

⚠ Por seguridad, desconecte el cable de corriente de la toma de electricidad antes de proceder a la limpieza.

- Nunca aplique ni rocíe líquidos directamente sobre esta unidad.
- No use disolvente ni alcohol, ya que pueden dañar la superficie de la unidad.
- Evite que materiales de goma o plástico estén en contacto con este producto durante largos periodos de tiempo porque podrían dañar la carcasa.

Precauciones al hacer las conexiones

- Complete todas las demás conexiones antes de enchufar el cable de corriente a la toma de electricidad.
- Lea los manuales de todos los dispositivos que se vayan a conectar y siga sus instrucciones.
- No agrupe ni mezcle los cables de las conexiones con los cables de corriente. Si lo hace, podría originarse ruido.

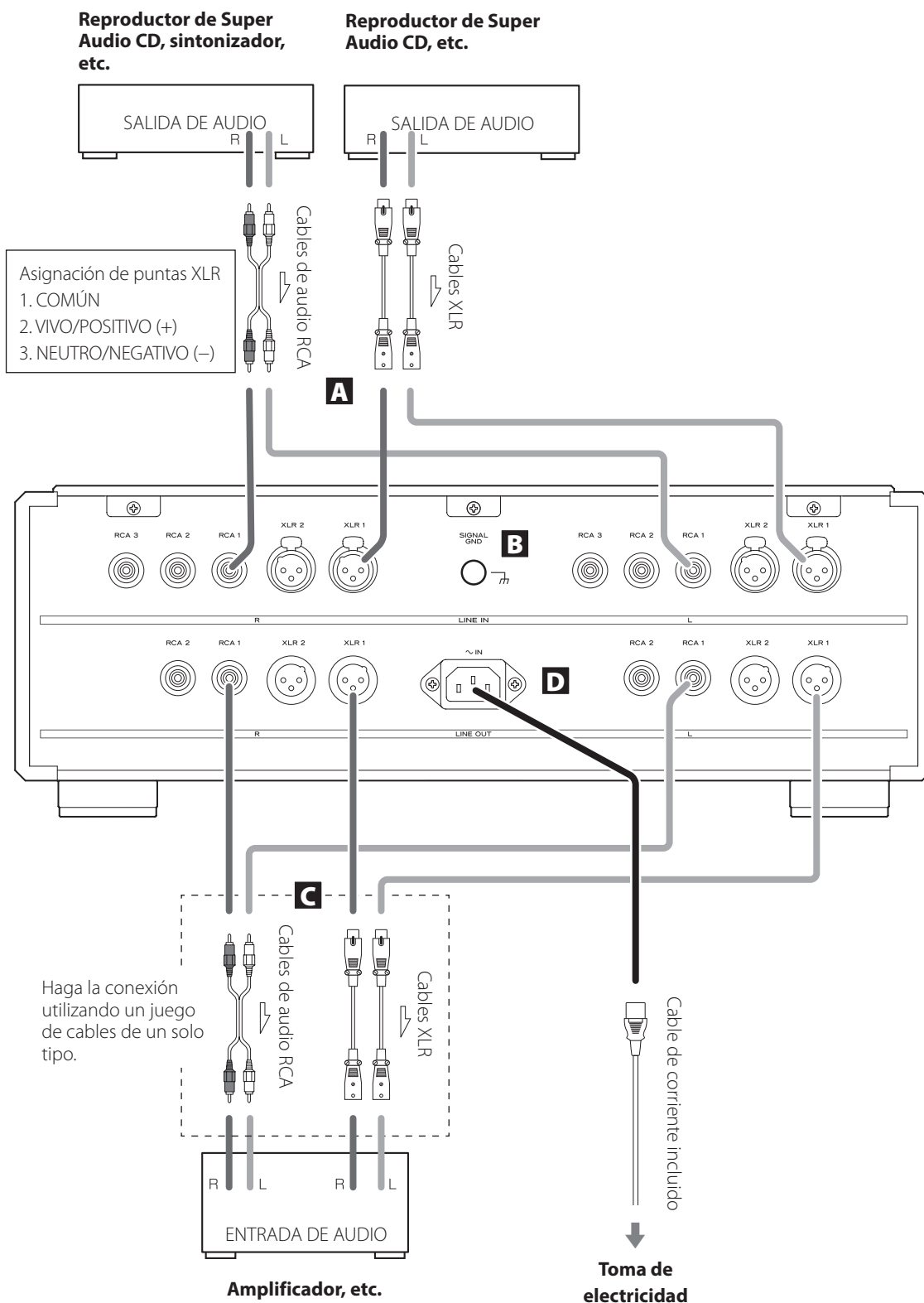

A Terminales de entrada analógicos (LINE IN)

Conecte aquí los terminales de salida analógicos de reproductores de Super Audio CD, reproductores de DVD, pletinas de cassette, sintonizadores y otros equipos.

Conecte el terminal R (derecho) de los dos de una pareja de esta unidad al terminal derecho (R) de un dispositivo de salida, y el terminal L (izquierdo) de la misma pareja de esta unidad al terminal izquierdo (L) del dispositivo de salida.

Para las conexiones, utilice cables de los que se pueden adquirir en establecimientos comerciales.

Para terminales XLR: Use un cable de audio XLR balanceado. Inserte un conector XLR balanceado hasta que la palanca de cierre del conector quede bloqueada. Pulse dicha palanca para desconectarlo.

Para terminales RCA: Use un cable de audio RCA. Conecte los conectores blancos a los terminales blancos (L) y los conectores rojos a los terminales rojos (R).

- Los terminales de entrada XLR pueden ser conmutados para que la punta 3 sea el VIVO/POSITIVO (+) (página 56).
- Esta unidad no lleva incorporado un ecualizador para platos giradiscos ("phono"), por lo que no se pueden conectar a ella platos giradiscos directamente. Para utilizar un plato giradiscos con esta unidad, conéctelo a través de un ecualizador para platos giradiscos, por ejemplo.

B Terminal de tierra (SIGNAL GND)

Se puede mejorar la calidad de audio conectando este terminal al terminal de tierra de un reproductor de Super Audio CD, amplificador u otros equipos mediante un cable con recubrimiento de protección de los que se venden en establecimientos comerciales.

- Este terminal NO es un toma de tierra de protección eléctrica.

C Terminales de salida analógicos (LINE OUT)

Por ellos salen las señales de dos canales de audio analógico. Conéctelos a las entradas analógicas de un amplificador, por ejemplo.

Conecte el terminal R (derecho) de los dos de una pareja de esta unidad al terminal derecho (R) de un dispositivo de entrada, y el terminal L (izquierdo) de la misma pareja de esta unidad al terminal izquierdo (L) del dispositivo de entrada.

Para las conexiones, utilice cables de los que se pueden adquirir en establecimientos comerciales.

Para terminales XLR: Use un cable de audio XLR balanceado. Inserte un conector XLR balanceado en el terminal hasta que el conector quede bloqueado.

Para terminales RCA: Use un cable de audio RCA. Conecte los conectores blancos a los terminales blancos (L) y los conectores rojos a los terminales rojos (R).

D Entrada de corriente

Conecte en este receptáculo el cable de corriente incluido. Después de haber completado todas las demás conexiones, enchufe el cable de corriente a una toma de electricidad.

- Desenchufe el cable de corriente de la toma de electricidad cuando no vaya a usar la unidad durante un periodo de tiempo prolongado.



Utilice solamente el cable de corriente Esoteric suministrado. La utilización de otros cables de corriente pueden suponer riesgo de fuego o de descarga eléctrica.

En Esoteric utilizamos **cables Esoteric MEXCEL libres de estrés** como referencia.

Para información detallada, acceda a la siguiente página web:

<http://www.esoteric.jp/products/esoteric/accessory/indexe.html>

Nombres y funciones de las partes (unidad principal)

C-02X

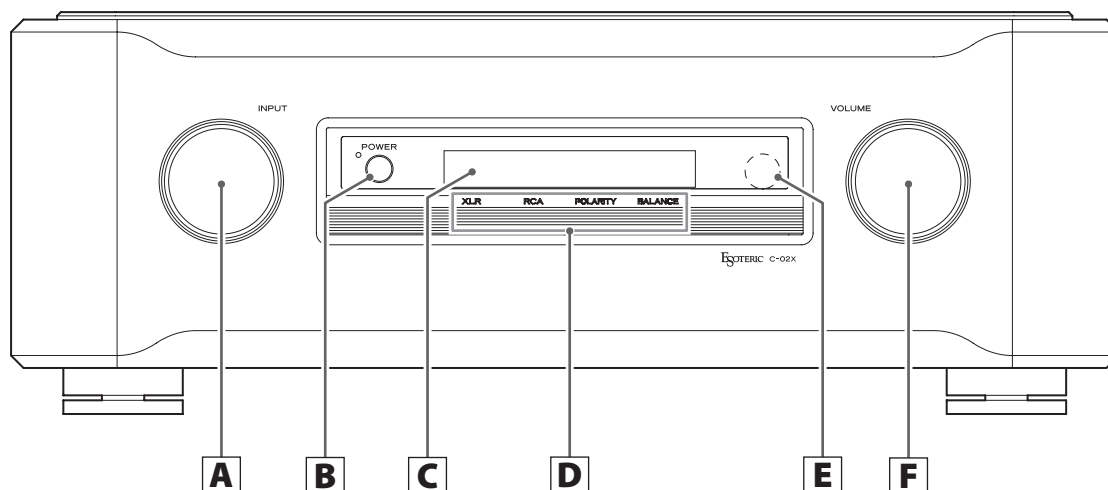

C-03Xs

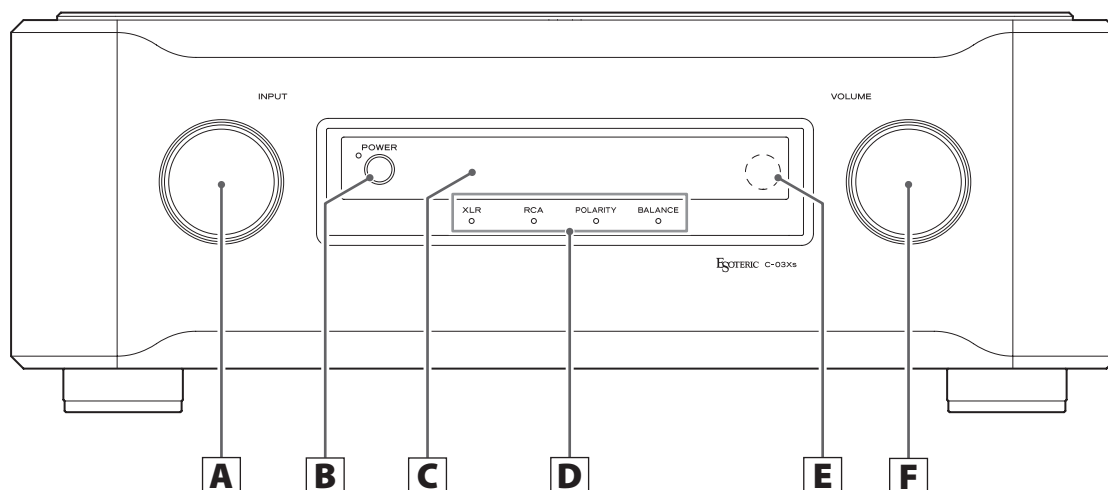

A Mando giratorio INPUT

Gire este mando para seleccionar la entrada activa. Seleccione la entrada a la que esté conectado el dispositivo que desee utilizar.

- Se pueden cambiar los nombres que se muestran en la pantalla para los terminales, así como configurar la unidad para que se los salte (página 60).

B Botón POWER

Pulse este botón para encender o apagar la unidad. El indicador se ilumina en azul cuando la unidad está encendida.

- Apague la unidad cuando no esté utilizándola.
- Para proteger los altavoces, siga el proceso correcto a la hora de encender o apagar la unidad (páginas 53 y 54).

C Pantalla

Muestra el nombre de la fuente de entrada activa en ese momento, el volumen, los apartados de configuración, etc.

D Indicadores de salida

Estos indicadores se iluminan para mostrar el estado de la configuración de salida de la fuente seleccionada.

XLR

Se ilumina cuando sale señal por los terminales XLR.

RCA

Se ilumina cuando sale señal por los terminales RCA.

POLARITY

Se ilumina cuando está activada (ON) la inversión de polaridad.

BALANCE

Se ilumina cuando el balance izquierda-derecha está ajustado en cualquier posición que no sea el centro.

E Receptor de la señal del mando a distancia

Aquí se reciben las señales enviadas desde el mando a distancia. Cuando utilice el mando a distancia, diríjalo hacia este punto (página 51).

F Mando giratorio VOLUME

Utilícelo para ajustar el volumen.

Gire este mando hacia la derecha para subir el volumen y hacia la izquierda para bajarlo.

- Si la salida de retransmisión (RCA2) está puesta en THRU y la fuente de entrada es RCA 2, el mando VOLUME no funcionará (página 59).



Los ruidos repentinos a alto volumen pueden causar lesiones en los oídos u otros problemas.

Baje siempre el volumen al mínimo antes de comenzar la reproducción y ajústelo a un nivel adecuado después de que la reproducción esté en marcha.

Precauciones de uso con el mando a distancia

Cuando utilice el mando a distancia, apunte con él hacia el receptor de la señal del mando a distancia que hay en la unidad principal, a una distancia de 7 m o menos. No coloque obstáculos entre la unidad principal y el mando a distancia.

Además, el manejo desde un ángulo puede dificultar la recepción, así que utilice el mando a distancia lo más de frente a la unidad principal que sea posible.

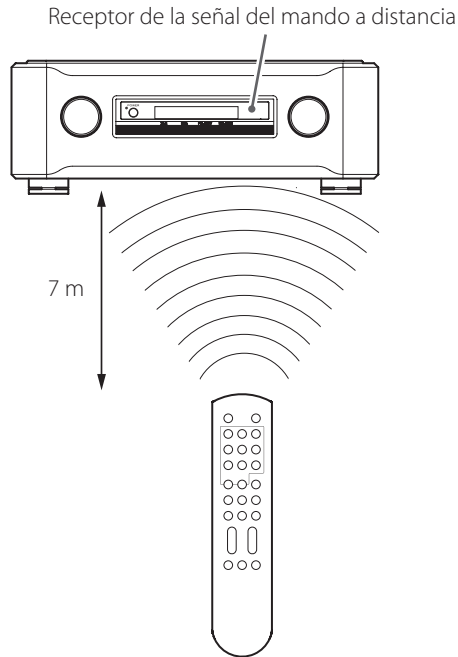

- El mando a distancia puede no funcionar si el receptor de la señal del mando a distancia está expuesto a la luz solar directamente o a una luz intensa.
- Lleve cuidado porque el uso de este mando a distancia podría causar el funcionamiento involuntario de otros dispositivos que se controlen por rayos infrarrojos.

Instalación de las pilas

Quite la tapa de la parte posterior del mando a distancia e inserte 2 pilas AAA en el compartimento, con sus indicadores ⊕/⊖ orientados como se muestra en la figura. Vuelva a colocar la tapa.

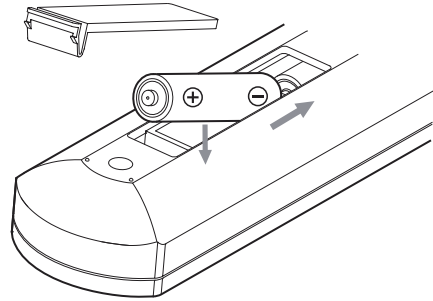

Cuándo cambiar las pilas

Si la distancia necesaria para un buen funcionamiento entre el mando a distancia y la unidad principal disminuye, o si la unidad deja de responder a los botones del mando a distancia, cambie ambas pilas por otras nuevas.

Deshágase de las pilas usadas de acuerdo con las instrucciones que aparezcan en ellas, o según los requisitos establecidos por las normas locales.

Precauciones con respecto a las pilas



Un mal uso de las pilas podría provocar que se rompan o que tengan fugas, y ello causar un incendio, lesiones u oxidación de materiales cercanos.

Por favor, lea atentamente y observe las precauciones de la página 45.

Nombres y funciones de las partes (mando a distancia)

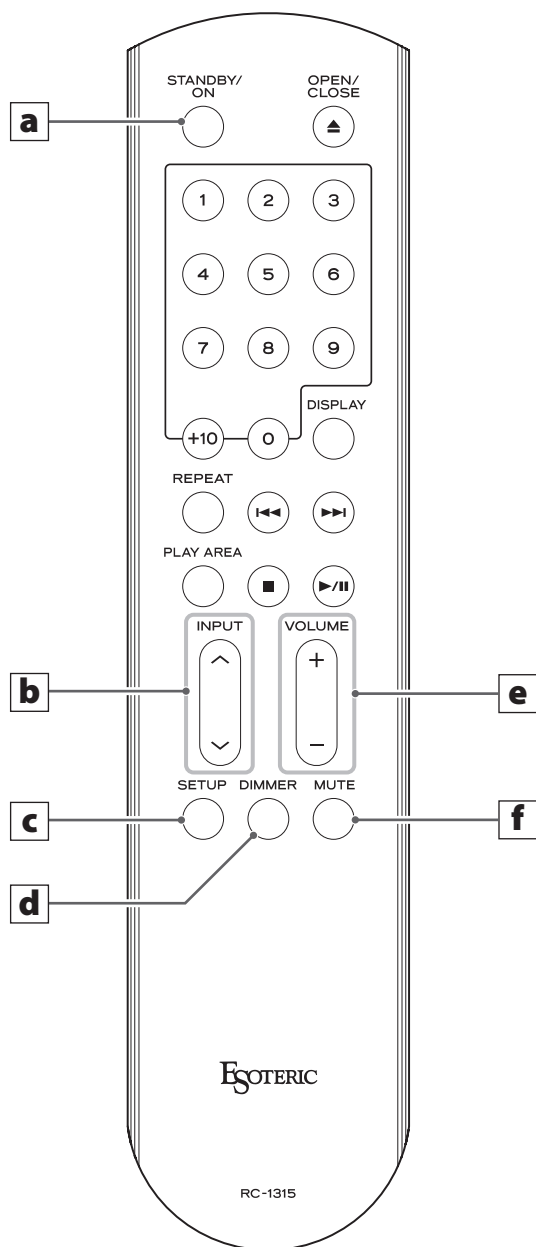

Esta ilustración muestra el mando a distancia del C-02X. El mando a distancia del C-03Xs tiene los mismos tipos de botones y en los mismos sitios.

Cuando la unidad principal y el mando a distancia tienen botones con la misma función, en este manual solo se explica cómo se utiliza uno de ellos. No obstante, el otro también se puede utilizar de la misma manera.

- Los botones no explicados aquí no funcionan con esta unidad.
- Este mando a distancia también se puede utilizar para otros reproductores de Super Audio CD/CD y convertidores D/A de Esoteric.
- En algunos modelos, cuando pulse el botón de reproducción/pausa (▶/||), la reproducción no se pondrá en pausa.

a Botón STANDBY/ON (ajustes)

Se utiliza para confirmar la selección de algunos de los ajustes que se explican en "Ajustes adicionales" (páginas 57-61). También puede asignar un nombre a un terminal mediante este botón (página 60).

- No se puede encender ni apagar la unidad utilizando este botón.

b Botones INPUT (∧/∨)

Pulse estos botones para cambiar de una fuente de entrada a otra. Seleccione la entrada que esté conectada al dispositivo que quiera utilizar.

Utilícelos para seleccionar ajustes para "Ajustes de balance y nivel de entrada" (páginas 55-56) y "Ajustes adicionales" (páginas 57-61).

Úselos como teclas de cursor cuando introduzca el nombre de una fuente de entrada.

c Botón SETUP

Utilícelo con "Ajustes de balance y nivel de entrada" y "Ajustes adicionales" (páginas 55 y 57).

d Botón DIMMER

Utilícelo para ajustar la luminosidad de la pantalla y de los indicadores (página 54).

e Botones VOLUME (+/-)

Utilícelos para ajustar el volumen. Pulse el botón + para subir el volumen y el botón - para bajarlo.

- Si ajusta los terminales de entrada RCA 2 en "THRU" (retransmisión), los botones VOLUME no funcionarán cuando la entrada se ponga en RCA2 (página 59).

f Botón MUTE

Pulse este botón para silenciar temporalmente el sonido.

Vuelva a pulsarlo otra vez para restaurar el ajuste de volumen (página 54).

- Cuando el sonido está silenciado, "MUTE" y la pantalla normal se muestran alternativamente.

1 Encienda los dispositivos de fuente de entrada conectados.

2 Pulse el botón POWER para encender la unidad.

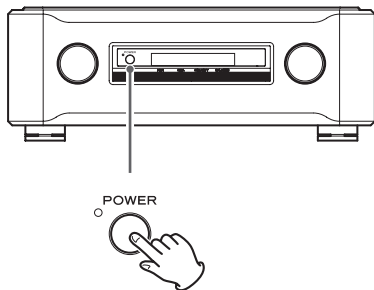

El indicador se iluminará en azul.

- Encienda el amplificador después de encender esta unidad.

3 Gire el mando INPUT para seleccionar una fuente de entrada.

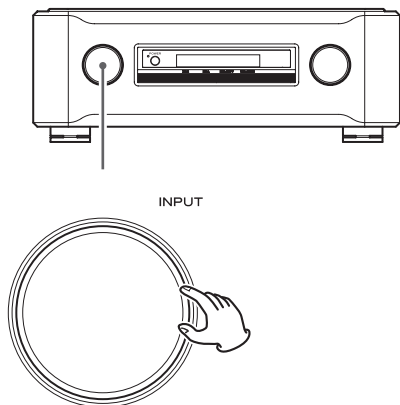

4 Reproduzca la fuente y a continuación ajuste el volumen girando el mando VOLUME.

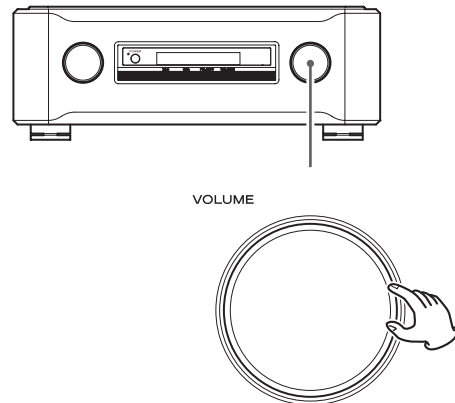

Los ruidos repentinos a alto volumen pueden causar lesiones en los oídos u otros problemas. Baje siempre el volumen al mínimo antes de comenzar la reproducción y ajústelo a un nivel adecuado después de que la reproducción esté en marcha.

Apagar la unidad

Si la unidad se apaga de repente, puede producirse ruido en los altavoces. Cuando apague la unidad, siga los pasos que le indicamos a continuación.

1 Si un dispositivo conectado está reproduciendo, detenga la reproducción.

- Apague el amplificador primero.

2 Gire el mando VOLUME de la unidad hacia la izquierda para poner el volumen al mínimo.

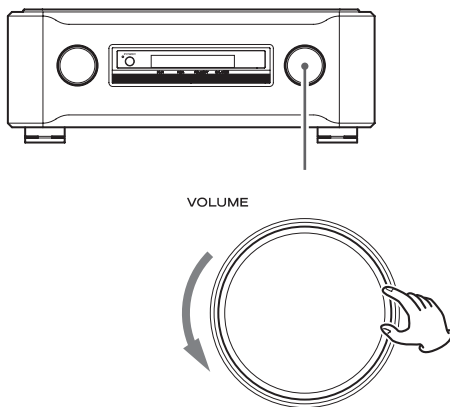

- Baje siempre el volumen al mínimo antes de encender o apagar la unidad. Si no lo hace, podría originar ruidos repentinos a alto volumen que pueden causar lesiones en sus oídos o daños a los altavoces al encender la unidad.

3 Pulse el botón POWER para apagar la unidad.

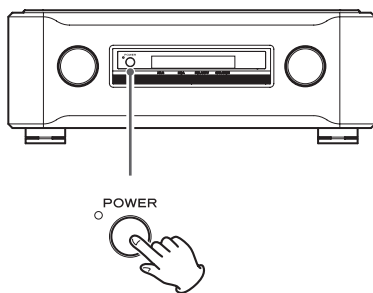

4 Apague los dispositivos de fuente de entrada conectados.

Atenuador de pantalla (dimmer)

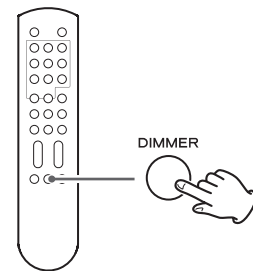

Cada vez que pulse el botón DIMMER, la luminosidad de la pantalla y de los indicadores cambiará como sigue:

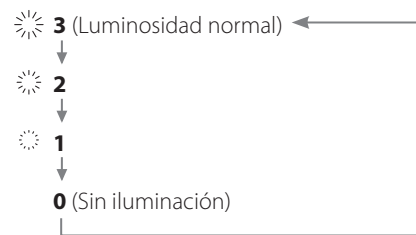

- Incluso cuando el ajuste sea 0 (sin iluminación), si se pulsa un botón o se gira un mando, la pantalla se iluminará con la luminosidad normal durante unos segundos.
- En el modo de ajustes de configuración, la pantalla se ilumina con la luminosidad normal.

Silenciar la salida

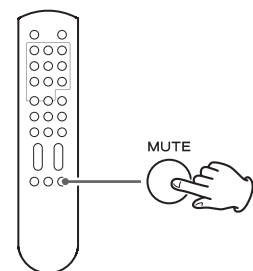

Pulse el botón MUTE del mando a distancia para silenciar temporalmente el sonido. Vuelva a pulsarlo otra vez para restaurar el ajuste de volumen previo.

- Cuando el sonido está silenciado, "MUTE" y el nombre del terminal de entrada seleccionado aparecen alternativamente en la pantalla.
- También puede restaurar el sonido girando el mando VOLUME o pulsando los botones VOLUME (+/-).

Ajustes de balance y nivel de entrada

Se puede ajustar el balance izquierda/derecha, el nivel de salida y la inversión de fase. Estos ajustes se pueden realizar de manera independiente para cada una de las entradas.

- 1 Gire el mando INPUT para seleccionar la fuente de entrada que desee ajustar.**

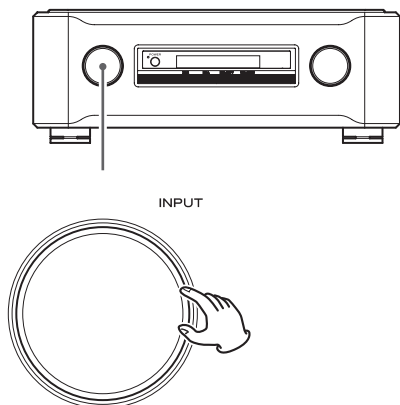

- 2 Pulse el botón SETUP repetidamente para seleccionar el apartado de configuración que quiera cambiar.**

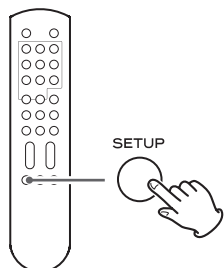

Cada vez que pulse el botón SETUP, la pantalla cambiará.

- Mientras hace estos ajustes, el indicador SETUP aparece en la parte superior izquierda de la pantalla.
- Para salir del modo de ajustes de configuración y regresar a la pantalla normal, no haga nada durante al menos 10 segundos.

- 3 Pulse los botones INPUT (^/∨) para cambiar el ajuste.**

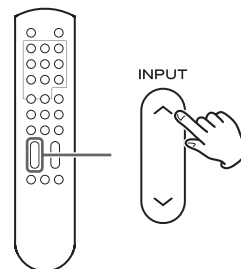

- 4 Pulse el botón SETUP repetidamente hasta que la pantalla vuelva a mostrar su contenido habitual. El modo de ajustes de configuración finaliza cuando en pantalla aparece el contenido habitual.**

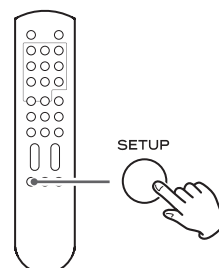

Si no hace nada durante 10 o más segundos, también saldrá del modo de ajustes de configuración y la pantalla volverá a mostrar su contenido habitual.

- Estos ajustes se conservarán incluso aunque se desconecte el cable de corriente.

Ajuste de balance izquierda y derecha

(Bal>*)**

Ajusta el balance entre los canales de salida izquierdo y derecho. Se puede ajustar en valores que van desde L 6.0 dB (canal izquierdo) y R 6.0 dB (canal derecho) en incrementos de 0.5 dB. También se puede ajustar de manera que un canal quede silenciado. El valor predeterminado es 0.0 dB (no hay ajuste de balance).

Silenciar solo un canal

Pulse el botón \wedge para seleccionar "Bal>R only" para enviar señal de salida solamente al canal derecho.

Igualmente, pulse el botón \vee para seleccionar "Bal>L only" para enviar señal de salida solamente al canal izquierdo.

- Cuando se ha ajustado el balance, se enciende el indicador BALANCE para mostrarlo.

Ajuste del nivel de salida

(Level>*)**

Se puede ajustar el nivel de salida para la entrada seleccionada. Se puede ajustar en valores desde -18.0 dB hasta +18.0 dB en incrementos de 0.5 dB. El valor predeterminado es 0.0 dB.

- Si el total de los ajustes de nivel de salida y de volumen exceden de 0 dB, la indicación de nivel de salida parpadeará. Baje el nivel de salida o el volumen hasta que deje de parpadear.

Nota acerca de estos ajustes y de la calidad del sonido

Los ajustes de balance izquierda/derecha y de nivel de salida están relacionados con el volumen. El microordenador de esta unidad analiza exhaustivamente estos ajustes y el valor del nivel de volumen para llevar a cabo un control unificado de la amplificación del volumen.

Por esta razón, a diferencia de los amplificadores ordinarios que pasan las señales de audio a través de múltiples circuitos, estos ajustes no degradarán la calidad del audio.

Inversión de fase

(Invert>*)**

Se puede utilizar para invertir la fase de la salida de la señal de audio. Por ejemplo, si la salida XLR de un dispositivo que envía una señal a la entrada de esta unidad tiene configurada como VIVO o POSITIVO la punta 2, y sin embargo la entrada XLR del dispositivo que recibe la señal tiene configurada como VIVO o POSITIVO la punta 3, deberá poner este parámetro en ON (activado). De manera predeterminada está ajustada en OFF (desactivada).

OFF

No hay inversión de fase.

ON

Inversión de fase activada.

- Cuando se ha invertido la polaridad, se ilumina el indicador POLARITY para mostrarlo.

Ajustes adicionales

También puede hacer los siguientes ajustes y restablecer los valores predeterminados de fábrica:

- Curva de volumen
- Salida
- Retransmisión (RCA2)
- Iluminación
- Nombre de fuente de entrada
- Apagado automático de la pantalla (FL)
- Función de ahorro de energía automático

1 Pulse y mantenga pulsado el botón **SETUP** durante aproximadamente 2 segundos.

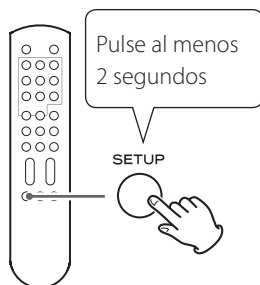

"VolMode>***" aparecerá en la pantalla y la unidad entrará en modo de ajustes de configuración.

2 Pulse el botón **SETUP** repetidamente para seleccionar el apartado de ajuste de configuración que desee cambiar.

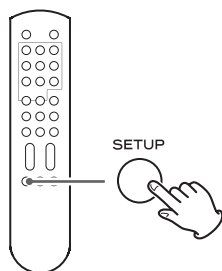

Cada vez que pulse el botón SETUP, la pantalla cambiará.

- Para salir del modo de ajustes de configuración y regresar a la pantalla normal, no haga nada durante al menos 10 segundos.

3 Pulse los botones **INPUT** (^/∨) para cambiar el ajuste.

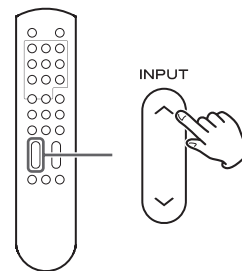

4 Pulse el botón **SETUP** repetidamente hasta que la pantalla vuelva a mostrar su contenido habitual. El modo de ajustes de configuración habrá finalizado cuando en la pantalla aparezca el contenido habitual.

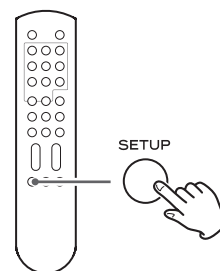

El modo de ajustes de configuración también terminará y volverá a aparecer la pantalla normal si no se hace nada durante 10 segundos o más.

- Estos ajustes se conservarán incluso aunque se desconecte el cable de corriente.

Ajuste de la curva de volumen

(VolMode>***)

Con esta unidad, el nivel de volumen se puede ajustar en dB o con una "curva de volumen" de 100 pasos numerados del 0 a 99 (de $-\infty$ a 0 dB).

Cuando se selecciona dB, el volumen se puede ajustar desde -99.5 dB hasta 0 dB en pasos de 0.5 dB.

Se pueden seleccionar las 5 curvas de volumen diferentes (A, B, C, D y E) que se muestran a continuación.

El ajuste predeterminado es "dB".

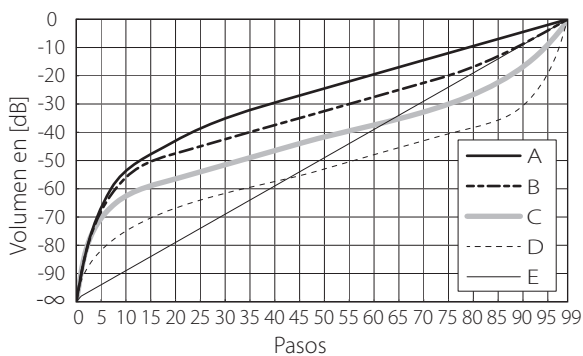

- Cuando se cambia el ajuste de la curva de volumen, el volumen se baja al mínimo.
- Cuando se selecciona dB, el volumen se muestra en dB. Cuando se selecciona una curva de volumen (A-E), se muestran los pasos de 0 a 99.

Ajuste de salida

(Out>***)

Es posible fijar los terminales de salida por los que va a salir el audio. El ajuste predeterminado es "BOTH".

XLR

El sonido sale por los terminales XLR 1/XLR 2.

RCA

El sonido sale por los terminales RCA 1/RCA 2.

BOTH

El sonido sale tanto por los terminales XLR 1/XLR 2 como por los terminales RCA 1/RCA 2.

- El ajuste elegido se muestra mediante el indicador de salida. Cuando está seleccionado BOTH, se iluminan tanto los indicadores XLR como RCA.

Retransmisión (RCA2)

(RCA2>***)

Usted puede seleccionar si va a utilizar los terminales RCA 2 como terminales de entrada normales o como terminales de retransmisión de la señal.

El ajuste predeterminado es "NML".

NML (normal)

Seleccione esta opción para utilizar los terminales RCA 2 como terminales de entrada normales.

THRU (retransmisión)

El nivel de volumen ajustado con el mando VOLUME es ignorado cuando está seleccionada esta opción. Las señales de sonido que pasan a través de los terminales RCA 2 se reenvían a la salida tal cual (el preamplificador no hace ningún ajuste de ganancia).

Después de seleccionar "THRU", pulse el botón de ajuste STANDBY/ON del mando a distancia para activar el ajuste.

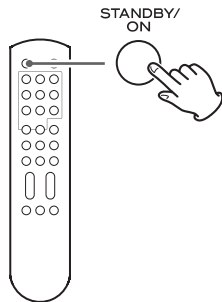

"THRU" aparecerá en la pantalla en lugar del nivel de volumen fijado con el mando VOLUME.

Por ejemplo, si conecta los terminales de salida de preamplificador (FRONT L/R - delanteros izquierdo y derecho) de un amplificador AV a los terminales RCA 2 de esta unidad y ajusta RCA2 en "THRU", también puede usar los altavoces conectados a través de esta unidad como altavoces frontales del amplificador AV (el amplificador AV controla el ajuste de volumen cuando la fuente de entrada está puesta en "RCA2").

- Si la salida de retransmisión (RCA2) se ajusta en THRU y la fuente de entrada en RCA2, el mando VOLUME no funcionará.

⚠ Puesto que el mando VOLUME de esta unidad no funciona cuando el ajuste es "THRU", lleve cuidado si conecta a los terminales de entrada RCA 2 un dispositivo que no tenga control de volumen. Cuando cambie la fuente de entrada a RCA2, podría producirse sonido a muy alto volumen repentinamente, causando lesiones auditivas en sus oídos o daños a los altavoces.

Cuando conecte a los terminales de entrada RCA 2 un dispositivo que no tenga control de volumen y el ajuste de RCA2 sea "THRU", conecte siempre a los terminales de salida analógicos (LINE OUT) de esta unidad un dispositivo que tenga control de volumen. Utilice ese dispositivo para bajar el volumen al mínimo antes de cambiar la fuente de entrada a RCA2 y después, gradualmente, suba el nivel del volumen.

Iluminación

(Light>***)

Se puede ajustar para que los anillos de alrededor de los mandos se iluminen o no.

El ajuste predeterminado es "AUTO".

AUTO

Cuando se opera con los mandos, sus anillos se iluminan.

ON

Los anillos de alrededor de los mandos permanecen iluminados.

OFF

Los anillos de alrededor de los mandos no se iluminan.

Nombre de la fuente de entrada

XLR1=

XLR2=

RCA1=

RCA2=

RCA3=

Se pueden cambiar los nombres que aparecen en la pantalla para denominar los terminales de la unidad cuando se cambia la fuente de entrada. Puede poner los nombres que quiera (hasta un total de cinco caracteres).

También puede configurar la unidad para saltar los terminales que no tengan dispositivos conectados cuando cambie la fuente de entrada.

Por ejemplo, cuando esté conectado un reproductor de Super Audio CD a los terminales RCA 2 y un reproductor de DVD esté conectado a los terminales RCA 3, los terminales RCA 2 y RCA 3 pueden denominarse "SACD" y "DVD" respectivamente, mientras que los demás terminales pueden configurarse para ser saltados ("*skip"). Cuando cambie la fuente de entrada, solamente se seleccionarán "SACD" y "DVD", haciendo más fácil la selección al aparecer solo los terminales que desee utilizar.

Use los botones INPUT (∧/∨) para seleccionar el nombre del terminal.

Opciones de nombres para los terminales: CD, DAC, SACD, DVD, CD-R, DVD-R, TAPE, MD, TUNER, PC, MP3, AUX, TV, VIDEO, VCR, *skip, (editable).

- La función de salto no estará operativa si todos los conectores se configuran como "*skip".

Crear su propio nombre de terminal de entrada

1. Cuando el nombre del terminal de entrada que desee (XLR1, XLR2, XLR3, RCA1 o RCA2) y "=" se muestre en pantalla, pulse los botones INPUT (∧/∨) repetidamente hasta que aparezca la pantalla editable (ajuste predeterminado: "88888").

2. Pulse el botón de ajuste STANDBY/ON del mando a distancia.

3. Introduzca los caracteres.

Pulse los botones INPUT (∧/∨) para desplazar el cursor.
Pulse los botones VOLUME (+/-) para seleccionar caracteres.

4. Cuando termine de introducir los caracteres, pulse el botón de ajuste STANDBY/ON del mando a distancia para confirmar la selección.

- Mientras introduce el nombre, no se pueden cambiar ni el volumen ni el terminal de entrada

- Caracteres disponibles:

Letras en inglés: A-Z, a-z

Números: 0-9

Símbolos: ! " # \$ % & ' () * + , - . / : ; < = > ? @ ■ (espacio)

Ajuste del apagado automático de la retroiluminación (FL) de la pantalla

(FLaOFF>*)**

Se puede ajustar la retroiluminación de la pantalla para que se apague automáticamente si no se lleva a cabo ninguna operación durante cierta cantidad de tiempo. El ajuste predeterminado es "30m".

15m

Si no se lleva a cabo ninguna operación durante 15 minutos, la pantalla se apagará automáticamente.

30m

Si no se lleva a cabo ninguna operación durante 30 minutos, la pantalla se apagará automáticamente.

60m

Si no se lleva a cabo ninguna operación durante 60 minutos, la pantalla se apagará automáticamente.

OFF

La pantalla nunca se apaga automáticamente.

- Si la retroiluminación (FL) de la pantalla se deja activada con la misma indicación durante mucho tiempo, se pueden producir irregularidades en la luminosidad. Por esta razón, le recomendamos que active la función de apagado automático de la retroiluminación.

Ajuste de la función de ahorro de energía automático

(APS>***)

- El ajuste predeterminado es "30m".

Si no hay entrada de audio (silencio continuo) desde la fuente de entrada seleccionada durante el tiempo especificado, la unidad se apagará automáticamente.

- La entrada de audio procedente de fuentes de entrada diferentes de la seleccionada no tiene ningún efecto sobre el funcionamiento de la función de ahorro de energía automático.

30m

30 minutos

60m

60 minutos

90m

90 minutos

120m

120 minutos

OFF

La función de ahorro de energía automático está desactivada.

Restablecer los ajustes predeterminados de fábrica

(Setup>***)

Es posible restablecer los ajustes predeterminados de fábrica borrando todos los cambios almacenados en la memoria. Pulse los botones \wedge/\vee hasta que "CLR" parpadee intermitentemente y, a continuación, pulse el botón de ajuste STANDBY/ON del mando a distancia para ejecutar la restauración de los ajustes predeterminados de fábrica.

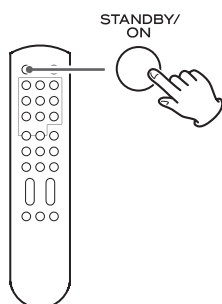

Si experimenta un problema con este producto, por favor tómese un momento para revisar la información ofrecida a continuación antes de solicitar asistencia técnica. Es más, tenga en cuenta que el problema podría estar causado por algo externo a esta unidad. Confirme que los demás dispositivos conectados también se están usando correctamente.

Si esta unidad continúa sin funcionar correctamente, póngase en contacto con el establecimiento donde la adquirió.

La unidad no se enciende.

- ➔ Compruebe que el cable de corriente está enchufado en una toma eléctrica que funciona.
- ➔ Compruebe que el cable de corriente está correctamente conectado a esta unidad.

La unidad se apaga automáticamente.

- ➔ Esto es debido a que ha sido apagada por la función de ahorro de energía automático. Pulse el botón POWER de la unidad principal para encenderla. Cambie el ajuste de ahorro de energía automático si es necesario (página 61).

El mando a distancia no funciona.

- ➔ Encienda la unidad principal (página 53).
- ➔ Si las pilas están gastadas, sustituya ambas por unas nuevas (página 51).
- ➔ El mando a distancia no funcionará si hay obstáculos entre el mando y la unidad principal. Apunte con el mando hacia la unidad principal y utilícelo a una distancia del panel frontal de máximo 7 m (página 51).

Una televisión u otro aparato no funciona correctamente.

- ➔ El mando a distancia de esta unidad podría causar que algunas televisiones con mando a distancia funcionen incorrectamente.

No se puede seleccionar la entrada.

- ➔ Asegúrese de que la fuente de entrada no está configurada para ser saltada (página 60).

El mando giratorio VOLUME no funciona.

- ➔ Si la salida de retransmisión (RCA2) está configurada como "THRU" y la fuente de entrada es RCA 2, el mando VOLUME no funcionará (página 59).

La pantalla de volumen parpadea.

- ➔ El valor del volumen excede de la ganancia total máxima de esta unidad. Baje el volumen hasta que la pantalla deje de parpadear.

Puesto que esta unidad utiliza un microcontrolador, ruidos externos u otras interferencias pueden causar anomalías de funcionamiento en la unidad. Si se da el caso, apague la unidad y espere aproximadamente un minuto antes de volver a encenderla.

Especificaciones y planos de dimensiones

Entradas de audio analógico

Terminales.....	RCA × 3 pares (RCA 2 se pueden usar como entrada de preamplificador AV) XLR × 2 pares
Impedancia de entrada.....	10 kΩ
Sensibilidad de entrada.....	A salida nominal: 510 mV A salida de 800mV: 200 mV
Nivel de entrada máximo.....	12 V

Salidas de audio analógico

Terminales.....	RCA × 2 pares XLR × 2 pares
Impedancia de salida.....	RCA 47 Ω XLR 100 Ω
Distorsión armónica total.....	0,0006% (RCA) 0,0004% (XLR)
Respuesta de frecuencias.....	1 Hz – 200 kHz (–3 dB) 3 Hz – 50 kHz (–0.2 dB)
Relación señal/ruido (S/N).....	116 dB (entrada 2 V, ponderado A)
Ganancia.....	+12 dB
Salida nominal.....	2 V
Nivel de salida máximo.....	7.5 V (salida RCA, 1 kHz, 0,003%) 15 V (salida XLR, 1 kHz, 0,003%)

General

Alimentación	
Modelo para Europa/Hong Kong.....	CA 230 V, 50 Hz
Modelo para EE. UU./Canadá.....	CA 120 V, 60 Hz
Modelo para Corea.....	CA 220 V, 60 Hz
Consumo de corriente	
C-02X.....	21 W
C-03Xs.....	19 W
Dimensiones externas (an. × al. × pro.) (incluyendo salientes)	445 × 162 × 457 mm

Peso

C-02X.....	32 kg
C-03Xs.....	28 kg
Temperatura de funcionamiento.....	de +5° C a +35° C

Accesorios incluidos

- Cable de corriente × 1
- Mando a distancia (RC-1315) × 1
 - C-02X: RC-1315
 - C-03Xs: RC-1301
- Pilas para el mando a distancia (AAA) × 2
- Almohadillas de fieltro × 4
- Manual del usuario (este documento) × 1
- Tarjeta de garantía × 1

- Las especificaciones y el diseño están sujetos a cambios sin previo aviso.
- El peso y las dimensiones son aproximados.
- Las ilustraciones de este Manual del usuario pueden diferir ligeramente de los modelos de producción.

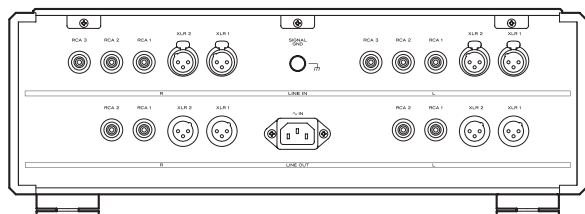
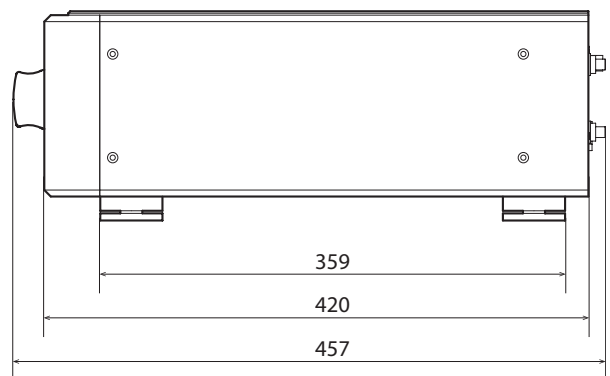
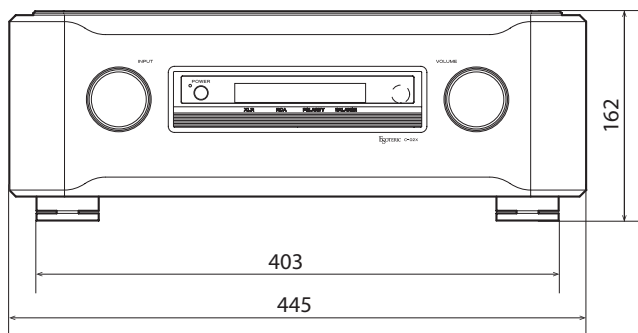

Estos planos de dimensiones muestran el C-02X. Las dimensiones del C-03Xs son las mismas.

Dimensiones en milímetros (mm)

EGOTERIC

TEAC CORPORATION

1-47 Ochiai, Tama-shi, Tokyo 206-8530, Japan Phone: +81-42-356-9156

TEAC AUDIO EUROPE

Liegnitzer Straße 6, 82194 Gröbenzell, Germany Phone: +49-8142-4208-141

This appliance has a serial number located on the rear panel. Please record the serial number and retain it for your records.

Model name: C-02X/C-03Xs

Serial number _____

1015-MA-2180B